

**проект**

**Изготвил:**

/име, фамилия,/ подпис: .....

дата:.....Г.,

№ и дата на удостоверението за упражняване на лесовъдска практика:

**Одобрил:**

име, фамилия,/ подпис: .....

дата:.....Г.,

№ и дата на удостоверението за упражняване на лесовъдска практика:

**ТЕХНОЛОГИЧЕН ПЛАН № ....**

За добив на дървесина от отдел 32 , подотдел - 3

На ТП ДГС/ДЛС Генерал Тошево /попълва се само за държавни гори/

Община Крушари ; Землище с. Коритен;

имот с (кадастрален идентификатор/КВС) №....., /попълва се само за недържавни гори/

**I. Схема за добива на дървесина от насаждението**

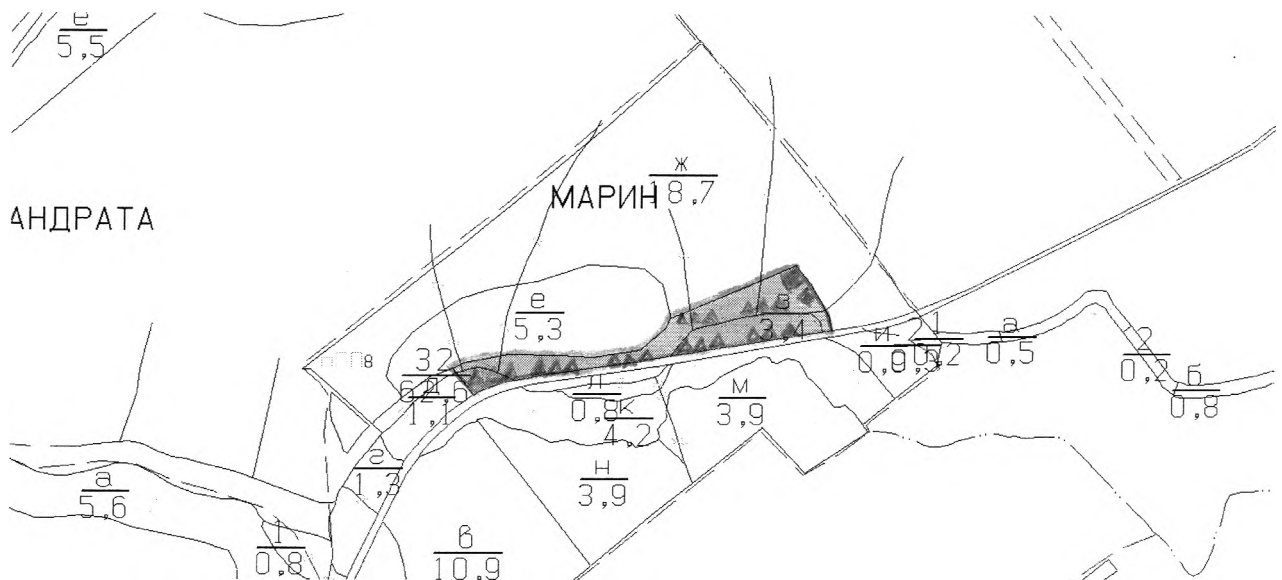

**Легенда:**

- ± ± ± ± проектирани коларски вр. извозни пътища
- »»»» пр. тракторни вр. извозни пътища
- - - - - съществуващи извозни пътища
- ▲ ▲ ▲ временен склад
- = = = = = съществуващ автомобилен път
- xxxxxx трасе на въжена линия
- ~ ~ ~ ~ ~ технологична просека
- = + = + = + = проектиран автомобилен път
- Площ предвидена за сеч
- подотдел
- Място за временно събиране
- място за съхранение и зареждане на ГСМ

и съхранение на неорганични и битови отпадъци

На схемата задължително се нанасят контурите на насаждението/имота, съществуващите и проектирани временни горски пътища, технологичните просеки, просеките за въжени линии, извозни пътища, временни складове както и връзката им със съществуващата автомобилна пътна мрежа.

**II. Характеристика на насаждението**

1. Вид на сечта: гола сеч 100 %

Втори вид сеч ...../ интензивност .....%

2. Площ на подотдела 3,4 ха Размер на сечището 3,4 ха

3. Състав по план/програма ак10 , действителен

4. Запас на 1 ха: с клони –76 куб.м/ха , без клони - куб. м/ха.
5. Среден наклон на терена 2 градуса.
6. Очакван добив от маркираната дървесина - 225 лежаща маса, куб.м.

дърв. вид категория	ак					дърв. вид категория	ак						
едра	2					дребна	24						вър-
средна	37					дърва	162						шина

6. Наличие и характеристика на подраства преди сечта (състав, възраст, средна височина, % на покритие) ::
7. Средно извозно разстояние ...20... м. ;
8. Други характеристики на насаждението (токовища, сватбовища, надлесни дървета, сервитути, защитени територии, Natura 2000, защитени видове описани в доклада за гори с висока консервационна стойност, мъртва дървесина, вододайни зони, биологично разнообразие и др.) - **ГВКС**

### III. Технологични указания

1. Дървесината в насаждението да се добива при спазване на технологичната схема по т. I
2. Сечта ще се извършва с (моторен трион, ръчно, машини; кастренето на отсечените стъбла се извършва: в сечище, на временен склад) бензиномоторен верижен трион, ръчно, кастренето и разкриването на отсечените стъбла ще се извършва в сечището.
3. Извозът от сечището до временните складове ще се осъществява с : ръчно на сортименти (цели стъбла, дълги/къси секции, сортименти, чипс и др.; с влачене по терена, изцяло натоварени).....
4. Проектирани нови горски автомобилни пътища съгласно Наредба 5 за строителството в горските територии без промяна на предназначението им: дължина .....м. широчина .....м.
5. Изграждане и ремонт на временни извозни горски пътища:
  - 5.1 Тракторни – допустимо разстояние между тях .....м (не по-малко от 40 м), дължина .....м, широчина 4 м.
  - 5.2 Коларски - разстояние между тях.....м (не по-малко от 40 м), дължина .....м, широчина ... м
6. Просеки за въжени линии: ..... бр.  
допустимо разстояние между просеките ..... м., дължина ..... м., широчина ..... м.
7. Направа на технологични просеки бр.  
допустимо разстояние между тях м., с дължина общо м., брой – м. и брой -м., широчина м.
8. Изграждане на нови временни складове (бр., площ в ха) –временни складове няма да се формират, като дървесината ще се натрупва ръчно по технологичните просеки и периферията на насаждението извън котлите, както следва: за дървата и технологичната дървесина-на фигури с височина 110 см.
9. Мерки за опазване на оставащите на корен дървета, подраства, младияка и почвата : сечта и извоза ще се извърши по начини и със средства, които не увреждат оставащите на корен дървета, подраства, младияка и почвата.
10. Начини за почистване на сечището – чрез нареждане на остатъците от сечта по хоризонталите и/или по извозните пътища , така че да не се засягат съседните поземлени имоти.
11. Други указания: при извършването на сечта и извоза до временен склад да се спазват изискванията на Закона за горите и подзаконовите актове и документи.  
Да се изнасят битовите отпадъци от сечището извън горските територии на определените за това места.
12. Всички операции по подготвителните и основните работи да се извършват съгласно изискванията на Правилника за здравословни и безопасни условия на труд в горите и правилата за противопожарна безопасност в горите.

**ЗАПОЗНАТ с технологичния план:** ...../попълва се след издаването на разрешителното за сеч/  
Лицето по чл. 108, ал. 2 от ЗГ, на което е издадено разрешително за сеч № .....

/ трите имена, подпис, дата - /

№ и дата на удостоверение за упражняване на лесовъдска практика: .....

проект

**Изготвил:**

/име, фамилия,/ подпис: .....

дата:.....Г.,

№ и дата на удостоверение за упражняване на лесовъдска практика:

**Одобрил:**

име, фамилия,/ подпис: .....

дата:.....Г.,

№ и дата на удостоверение за упражняване на лесовъдска практика:

**ТЕХНОЛОГИЧЕН ПЛАН № ....**

За добив на дървесина от отдел 10 , подотдел - н

На ТП ДГС/ДЛС Генерал Тошево /потъква се само за държавни гори/







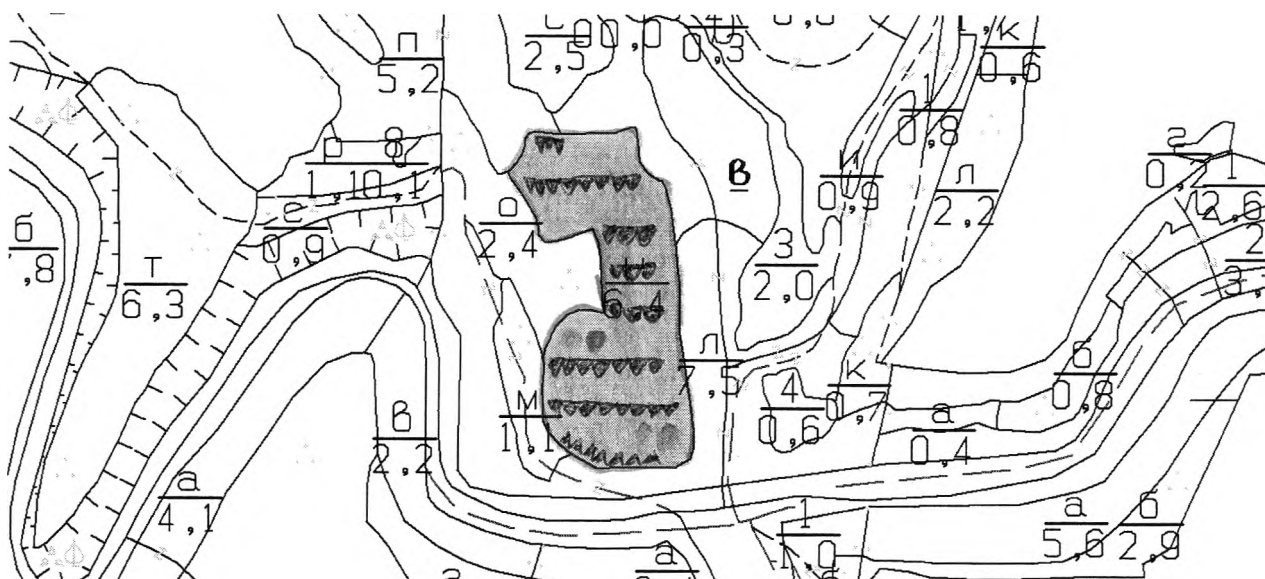

Община Крушари ; Землище с. Габер;

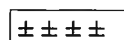
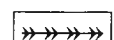
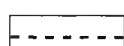
имот с (кадастрален идентификатор/КВС) №....., /потъква се само за недържавни гори/

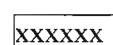
**I. Схема за добива на дървесина от насаждението**

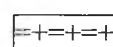

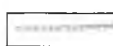
**Легенда:**

- |   |  |
|---|--|
|  проектирани коларски вр. извозни пътища |  пр. тракторни вр. извозни пътища      |
|  съществуващи извозни пътища             |  временен склад                         |
|  съществуващ автомобилен път             |  трасе на въжена линия                  |
|  технологична просека                    |  проектиран автомобилен път             |
|  Площ предвидена за сеч                  |  подотдел                               |
|  Място за временно събиране              |  място за съхранение и зареждане на ГСМ |

и съхранение на неорганични и битови отпадъци ● - Биотопни дървета

На схемата задължително се нанасят контурите на насаждението/имота, съществуващите и проектирани временни горски пътища, технологичните просеки, просеките за въжени линии, извозни пътища, временни складове както и връзката им със съществуващата автомобилна пътна мрежа.

**II. Характеристика на насаждението**

1. Вид на сечта: гола сеч 100 %

Втори вид сеч ...../ интензивност .....%

2. Площ на подотдела 6,4 ха Размер на сечището 6,4 ха

3. Състав по план/програма ак10, действителен

4. Запас на 1 ха: с клони –22 куб.м/ха , без клони - куб. м/ха.
5. Среден наклон на терена 6 градуса.
6. Очакван добив от маркираната дървесина - 125 лежаща маса, куб.м.

дърв. вид категория	ак				дърв. вид категория	ак								
едра	1				дребна	13								
средна	21				дърва	90								вЪр-шина

- 6.Наличие и характеристика на подраства преди сечта (състав, възраст, средна височина, % на покритие) ::
7. Средно извозно разстояние ...20... м. ;
8. Други характеристики на насаждението (*токовища, сватбовища, надлесни дървета, сервитути, защитени територии, Натура 2000, защитени видове описани в доклада за гори с висока консервационна стойност, мъртва дървесина, вододайни зони, биологично разнообразие и др.*) - **ГВКС**

### III. Технологични указания

1. Дървесината в насаждението да се добива при спазване на технологичната схема по т. I
2. Сечта ще се извършва с (моторен трион, ръчно, машини; кастренето на отсечените стъбла се извършва: в сечище, на временен склад) бензиномоторен верижен трион, ръчно, кастренето и разкрийването на отсечените стъбла ще се извършва в сечището.
3. Извозът от сечището до временните складове ще се осъществява с : ръчно на сортименти (цели стъбла, дълги/къси секции, сортименти, чипс и др.; с влачене по терена, изцяло натоварени).....
4. Проектирани нови горски автомобилни пътища съгласно Наредба 5 за строителството в горските територии без промяна на предназначението им: дължина .....м. широчина .....м.
5. Изграждане и ремонт на временни извозни горски пътища:
  - 5.1 Тракторни – допустимо разстояние между тях .....м (не по-малко от 40 м), дължина .....м, широчина 4 м.
  - 5.2 Коларски - разстояние между тях.....м (не по-малко от 40 м), дължина .....м, широчина ... м
6. Просеки за въжени линии: ..... бр.  
допустимо разстояние между просеките ..... м., дължина ..... м., широчина ..... м.
7. Направа на технологични просеки бр.  
допустимо разстояние между тях м., с дължина общо м., брой – м. и брой -м., широчина м.
8. Изграждане на нови временни складове (бр., площ в ха) –временни складове няма да се формират, като дървесината ще се натрупва ръчно по технологичните просеки и периферията на насаждението извън котлите, както следва: за дървата и технологичната дървесина-на фигури с височина 110 см.
9. Мерки за опазване на оставащите на корен дървета, подраства, младияка и почвата : сечта и извоза ще се извърши по начини и със средства, които не увреждат оставащите на корен дървета, подраства, младияка и почвата.
10. Начини за почистване на сечището – чрез нареждане на остатъците от сечта по хоризонталите и/или по извозните пътища , така че да не се засягат съседните поземлени имоти.
11. Други указания: при извършването на сечта и извоза до временен склад да се спазват изискванията на Закона за горите и подзаконовите актове и документи.  
Да се изнасят битовите отпадъци от сечището извън горските територии на определените за това места.
12. Всички операции по подготвителните и основните работи да се извършват съгласно изискванията на Правилника за здравословни и безопасни условия на труд в горите и правилата за противопожарна безопасност в горите.

**ЗАПОЗНАТ с технологичния план:** ...../попълва се след издаването на разрешителното за сеч/  
Лицето по чл. 108, ал. 2 от ЗГ, на което е издадено разрешително за сеч № .....

/ трите имена, подпис, дата - /

№ и дата на удостоверението за упражняване на лесовъдска практика: .....

**проект**

**Изготвил:**

/име, фамилия./ подпис: .....

дата:.....Г.,

№ и дата на удостоверението за упражняване на лесовъдска практика:

**Одобрил:**

име, фамилия./ подпис: .....

дата:.....Г.,

№ и дата на удостоверението за упражняване на лесовъдска практика:

**ТЕХНОЛОГИЧЕН ПЛАН № ....**

За добив на дървесина от отдел 373 , подотдел - 3

На ТП ДГС/ДЛС Генерал Тошево /потълва се само за държавни гори/

Община Крушари ; Землище с. Земенци;

имот с (кадастрален идентификатор/КВС) №....., /потълва се само за недържавни гори/

**I. Схема за добива на дървесина от насаждението**

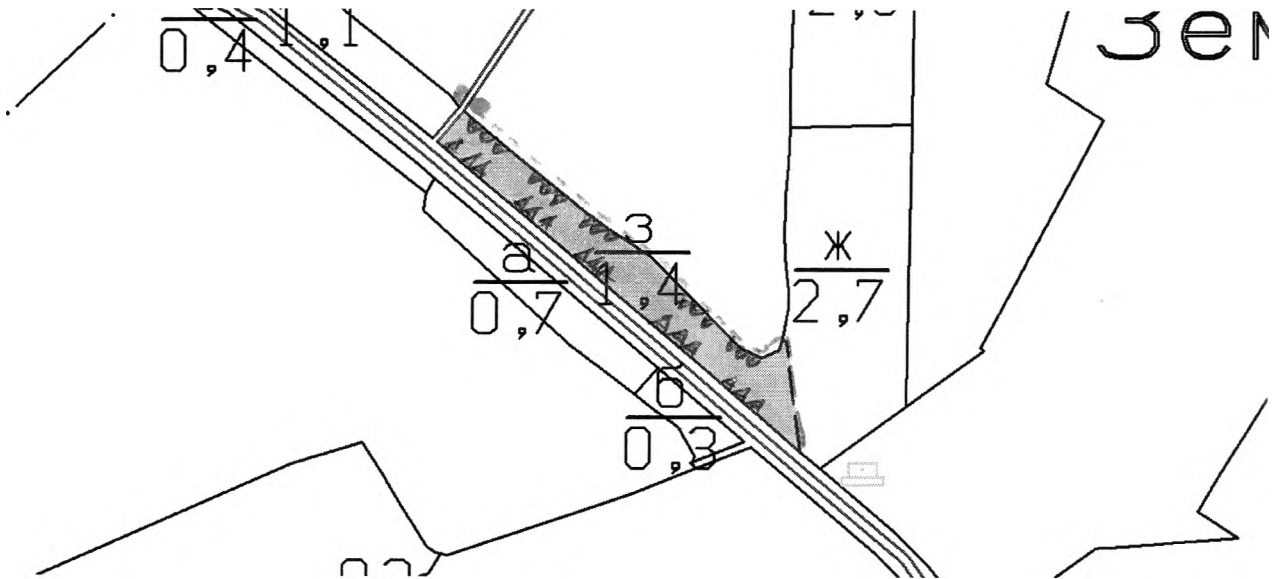

**Легенда:**

- ± ± ± ± проектирани коларски вр. извозни пътища
- - - - - съществуващи извозни пътища
- = = = = = съществуващ автомобилен път
- ~ ~ ~ ~ ~ технологична просека
- Площ предвидена за сеч
- Място за временно събиране
- » » » » пр. тракторни вр. извозни пътища
- ▲ ▲ ▲ временен склад
- xxxxxx трасе на въжена линия
- = + = + = + = проектиран автомобилен път
- подотдел
- място за съхранение и зареждане на ГСМ

и съхранение на неорганични и битови отпадъци

На схемата задължително се нанасят контурите на насаждението/имота, съществуващите и проектирани временни горски пътища, технологичните просеки, просеките за въжени линии, извозни пътища, временни складове както и връзката им със съществуващата автомобилна пътна мрежа.

**II. Характеристика на насаждението**

1. Вид на сечта: гола сеч 90 %

Втори вид сеч ..... / интензивност .....%

2. Площ на подотдела 1,4 ха Размер на сечището 1,4 ха

3. Състав по план/програма ак8, дж1, кл1 , действителен

4. Запас на 1 ха: с клони –46 куб.м/ха , без клони - куб. м/ха.
5. Среден наклон на терена 4 градуса.
6. Очакван добив от маркираната дървесина - 33 лежаща маса, куб.м.

дърв. вид категория	ак					дърв. вид категория	ак						
едра						дребна	1						вър-
средна						дърва	32						шина

6.Наличие и характеристика на подраста преди сечта (състав, възраст, средна височина, % на покритие) ::

7. Средно извозно разстояние ...20... м. ;

8. Други характеристики на насаждението (*токовища, сватбовища, надлесни дървета, сервитути, защитени територии, Натура 2000, защитени видове описани в доклада за гори с висока консервационна стойност, мъртва дървесина, вододайни зони, биологично разнообразие и др.*) - **ГВКС**

### III. Технологични указания

1. Дървесината в насаждението да се добива при спазване на технологичната схема по т. I
2. Сечта ще се извършва с (моторен трион, ръчно, машини; кастренето на отсечените стъбла се извършва: в сечище, на временен склад) бензиномоторен верижен трион, ръчно, кастренето и разкрийването на отсечените стъбла ще се извършва в сечището.

3. Извозът от сечището до временните складове ще се осъществява с : ръчно на сортименти (цели стъбла, дълги/къси секции, сортименти, чипс и др.; с влачене по терена, изцяло натоварени).....

4. Проектирани нови горски автомобилни пътища съгласно Наредба 5 за строителството в горските територии без промяна на предназначението им: дължина .....м. широчина .....м.

5. Изграждане и ремонт на временни извозни горски пътища:

5.1 Тракторни – допустимо разстояние между тях .....м (не по-малко от 40 м), дължина .....м, широчина 4 м.

5.2 Коларски - разстояние между тях.....м (не по-малко от 40 м), дължина .....м, широчина ... м

6. Просеки за въжени линии: ..... бр.

допустимо разстояние между просеките ..... м., дължина ..... м., широчина ..... м.

7. Направа на технологични просеки бр.

допустимо разстояние между тях м., с дължина общо м., брой – м. и брой -м., широчина м.

8. Изграждане на нови временни складове (бр., площ в ха) –временни складове няма да се формират, като дървесината ще се натрупва ръчно по технологичните просеки и периферията на насаждението извън котлите, както следва: за дървата и технологичната дървесина-на фигури с височина 110 см.

9. Мерки за опазване на оставащите на корен дървета, подраста, младияка и почвата : сечта и извоза ще се извърши по начини и със средства, които не увреждат оставащите на корен дървета, подраста, младияка и почвата.

10. Начини за почистване на сечището – чрез нареждане на остатъците от сечта по хоризонталите и/или по извозните пътища , така че да не се засягат съседните поземлени имоти.

11. Други указания: при извършването на сечта и извоза до временен склад да се спазват изискванията на Закона за горите и подзаконовите актове и документи.

Да се изнасят битовите отпадъци от сечището извън горските територии на определените за това места.

12. Всички операции по подготвителните и основните работи да се извършват съгласно изискванията на Правилника за здравословни и безопасни условия на труд в горите и правилата за противопожарна безопасност в горите.

**ЗАПОЗНАТ с технологичния план:** ...../попълва се след издаването на разрешителното за сеч/  
Лицето по чл. 108, ал. 2 от ЗГ, на което е издадено разрешително за сеч № .....

/ трите имена, подпис, дата - /

№ и дата на удостоверение за упражняване на лесовъдска практика: .....

**проект**

**Изготвил:**

/име, фамилия./ подпис: .....

дата: .....Г.,

№ и дата на удостоверение за упражняване на лесовъдска практика:

**Одобрил:**

име, фамилия./ подпис: .....

дата: .....Г.,

№ и дата на удостоверение за упражняване на лесовъдска практика:

**ТЕХНОЛОГИЧЕН ПЛАН № ....**

За добив на дървесина от отдел 84 , подотдел - в

На ТП ДГС/ДЛС Генерал Тошево /потъква се само за държавни гори/





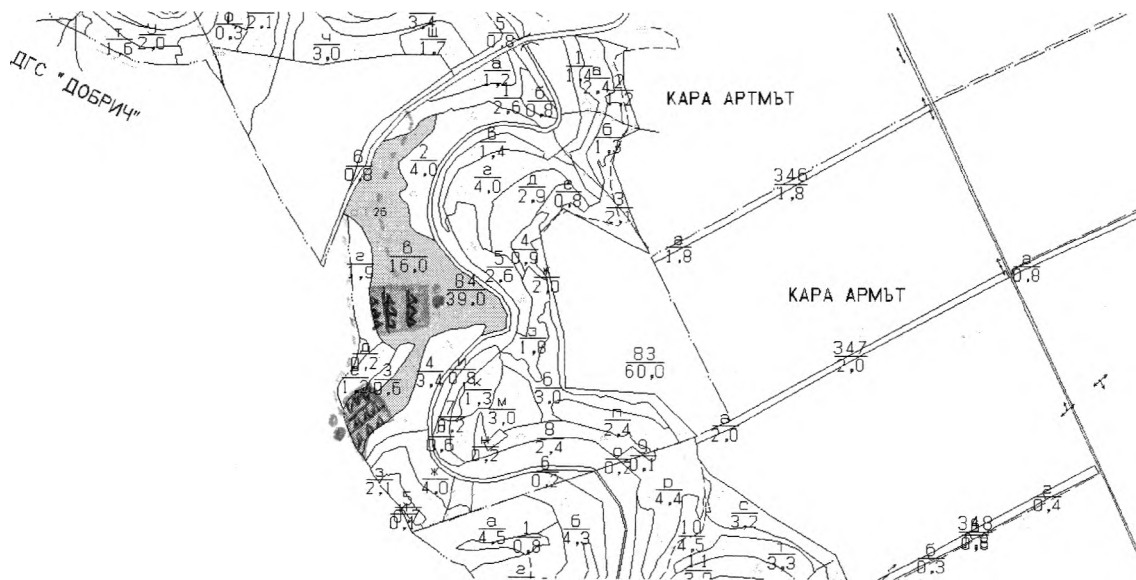

Община Крушари ; Землище с. Северци;

имот с (кадастрален идентификатор/КВС) №....., /потъква се само за недържавни гори/

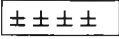
**I. Схема за добива на дървесина от насаждението**

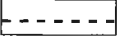
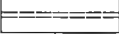
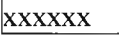

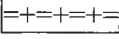
**Легенда:**

- |   |  |
|---|--|
|  проектирани коларски вр. извозни пътища |  пр. тракторни вр. извозни пътища      |
|  съществуващи извозни пътища             |  временен склад                         |
|  съществуващ автомобилен път             |  трасе на въжена линия                  |
|  технологична просека                    |  проектиран автомобилен път             |
|  Площ предвидена за сеч                  |  подотдел                               |
|  Място за временно събиране              |  място за съхранение и зареждане на ГСМ |

и съхранение на неорганични и битови отпадъци

На схемата задължително се нанасят контурите на насаждението/имота, съществуващите и проектирани временни горски пътища, технологичните просеки, просеките за въжени линии, извозни пътища, временни складове както и връзката им със съществуващата автомобилна пътна мрежа.

**II. Характеристика на насаждението**

1. Вид на сечта: гола сеч 60 % , на сечище с площ до 20 дка

Втори вид сеч ...../ интензивност .....%

2. Площ на подотдела 16,0 ха Размер на сечището 4,0 ха

3. Състав по план/програма глд4, ак1, пляс3, мх2, действителен

4. Запас на 1 ха: с клони –161 куб.м/ха , без клони - куб. м/ха.
5. Среден наклон на терена 16 градуса.
6. Очакван добив от маркираната дървесина - 670 лежаща маса, куб.м.

дърв. вид категория	глд	ак				дърв. вид категория	глд	ак	мх			
едра	26	19				дребна	13	9				вър-
средна	46	17				дърва	303	196	41			шина

6.Наличие и характеристика на подраства преди сечта (състав, възраст, средна височина, % на покритие) ::

7. Средно извозно разстояние ...20... м. ;

8. Други характеристики на насаждението (*токовища, сватбовища, надлесни дървета, сервитути, защитени територии, Натура 2000, защитени видове описани в доклада за гори с висока консервационна стойност, мъртва дървесина, вододайни зони, биологично разнообразие и др.*) - **ГВКС**

### III. Технологични указания

1. Дървесината в насаждението да се добива при спазване на технологичната схема по т. I
2. Сечта ще се извършва с (моторен трион, ръчно, машини; кастренето на отсечените стъбла се извършва: в сечище, на временен склад) бензиномоторен верижен трион, ръчно, кастренето и разкрийването на отсечените стъбла ще се извършва в сечището.
3. Извозът от сечището до временните складове ще се осъществява с : ръчно на сортименти (цели стъбла, дълги/къси секции, сортименти, чипс и др.; с влачене по терена, изцяло натоварени).....
4. Проектирани нови горски автомобилни пътища съгласно Наредба 5 за строителството в горските територии без промяна на предназначението им: дължина .....м. широчина .....м.
5. Изграждане и ремонт на временни извозни горски пътища:
  - 5.1 Тракторни – допустимо разстояние между тях .....м (не по-малко от 40 м), дължина .....м, широчина 4 м.
  - 5.2 Коларски - разстояние между тях.....м (не по-малко от 40 м), дължина .....м, широчина ... м
6. Просеки за въжени линии: ..... бр.  
допустимо разстояние между просеките ..... м., дължина ..... м., широчина ..... м.
7. Направа на технологични просеки бр.  
допустимо разстояние между тях м., с дължина общо м., брой – м. и брой -м., широчина м.
8. Изграждане на нови временни складове (бр., площ в ха) –временни складове няма да се формират, като дървесината ще се натрупва ръчно по технологичните просеки и периферията на насаждението извън котлите, както следва: за дървата и технологичната дървесина-на фигури с височина 110 см.
9. Мерки за опазване на оставащите на корен дървета, подраства, младияка и почвата : сечта и извоза ще се извърши по начини и със средства, които не увреждат оставащите на корен дървета, подраства, младияка и почвата.
10. Начини за почистване на сечището – чрез нареждане на остатъците от сечта по хоризонталите и/или по извозните пътища , така че да не се засягат съседните поземлени имоти.
11. Други указания: при извършването на сечта и извоза до временен склад да се спазват изискванията на Закона за горите и подзаконовите актове и документи.  
Да се изнасят битовите отпадъци от сечището извън горските територии на определените за това места.
12. Всички операции по подготвителните и основните работи да се извършват съгласно изискванията на Правилника за здравословни и безопасни условия на труд в горите и правилата за противопожарна безопасност в горите.

**ЗАПОЗНАТ с технологичния план:** ...../попълва се след издаването на разрешителното за сеч/  
Лицето по чл. 108, ал. 2 от ЗГ, на което е издадено разрешително за сеч № .....

/ трите имена, подпис, дата - /

№ и дата на удостоверение за упражняване на лесовъдска практика: .....



**проект**

**Изготвил:**

/име, фамилия./ подпис: .....

дата:.....Г.,

№ и дата на удостоверение за упражняване на лесовъдска практика:

**Одобрил:**

име, фамилия./ подпис: .....

дата:.....Г.,

№ и дата на удостоверение за упражняване на лесовъдска практика:

**ТЕХНОЛОГИЧЕН ПЛАН № ....**

За добив на дървесина от отдел 194, подотдел - а

На ТП ДГС/ДЛС Генерал Тошево /потъква се само за държавни гори/

Община Крушари ; Землище с. Поручик-Кърджиево;

имот с (кадастрален идентификатор/КВС) №....., /потъква се само за недържавни гори/

**I. Схема за добива на дървесина от насаждението**

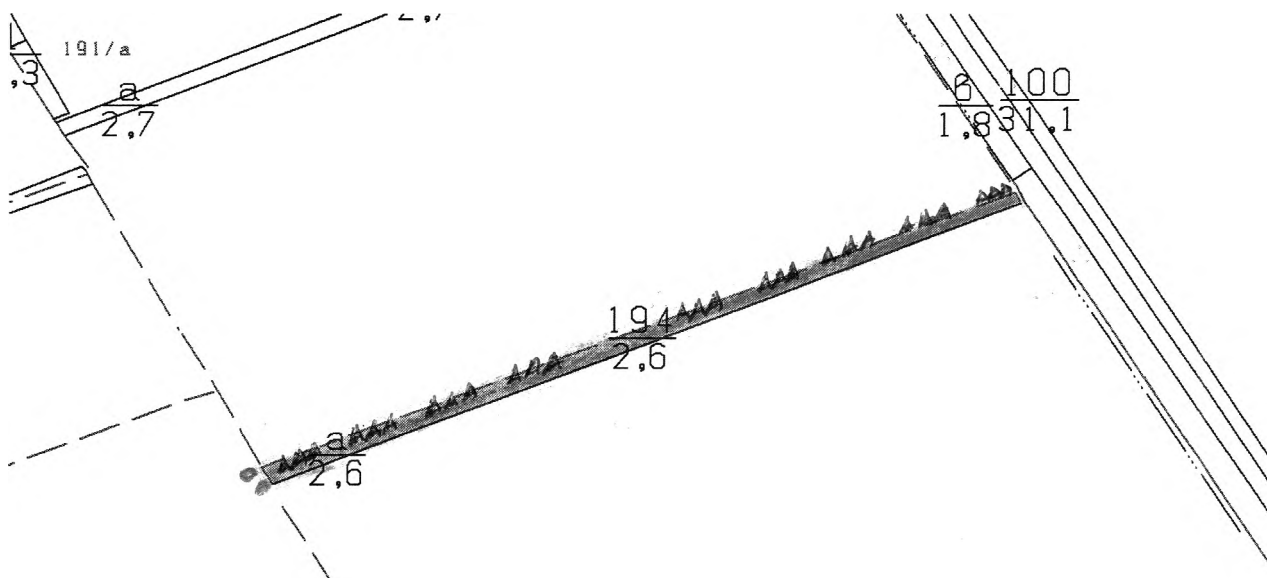

**Легенда:**

- ±±±± проектирани коларски вр. извозни пътища
- »»»» пр. тракторни вр. извозни пътища
- съществуващи извозни пътища
- ▲▲▲ временен склад
- ==== съществуващ автомобилен път
- xxxxxx трасе на въжена линия
- ~~~~~ технологична просека
- ==+==+== проектиран автомобилен път
- Площ предвидена за сеч
- подотдел
- Място за временно събиране
- място за съхранение и зареждане на ГСМ

и съхранение на неорганични и битови отпадъци *граница на отдел*

На схемата задължително се нанасят контурите на насаждението/имота, съществуващите и проектирани временни горски пътища, технологичните просеки, просеките за въжени линии, извозни пътища, временни складове както и връзката им със съществуващата автомобилна пътна мрежа.

**II. Характеристика на насаждението**

1. Вид на сечта: техническа сеч 100%

Втори вид сеч ...../ интензивност .....%

2. Площ на подотдела 2,6 ха Размер на сечището 2,6 ха

3. Състав по план/програма глд8, кр2 , действителен

4. Запас на 1 ха: с клони –91 куб.м/ха , без клони - куб. м/ха.

5. Среден наклон на терена 2 градуса.

6. Очакван добив от маркираната дървесина - 210 лежаща маса, куб.м.

дърв. вид категория	ГЛД				дърв. вид категория	ГЛД	МХ				
едра	15				дребна	6					вършина
средна	8				дърва	138	43				

6.Наличие и характеристика на подраства преди сечта (състав, възраст, средна височина, % на покритие) ;;

7. Средно извозно разстояние ...20... м. ;

8. Други характеристики на насаждението (токовица, сватбовица, надлесни дървета, сервитути, защитени територии. Натура 2000, защитени видове описани в доклада за гори с висока консервационна стойност, мъртва дървесина, вододайни зони, биологично разнообразие и др.) - **ГВКС**

### III. Технологични указания

1. Дървесината в насаждението да се добива при спазване на технологичната схема по т. I

2. Сечта ще се извършва с (моторен трион, ръчно, машини; кастренето на отсечените стъбла се извършва: в сечище, на временен склад) бензиномоторен верижен трион, ръчно, кастренето и разкрийването на отсечените стъбла ще се извършва в сечището.

3. Извозът от сечището до временните складове ще се осъществява с : ръчно на сортименти (цели стъбла, дълги/къси секции, сортименти, чипс и др.; с влачене по терена, изцяло натоварени).....

4. Проектирани нови горски автомобилни пътища съгласно Наредба 5 за строителството в горските територии без промяна на предназначението им: дължина .....м. широчина .....м.

5. Изграждане и ремонт на временни извозни горски пътища:

5.1 Тракторни – допустимо разстояние между тях .....м (не по-малко от 40 м), дължина .....м, широчина 4 м.

5.2 Коларски - разстояние между тях.....м (не по-малко от 40 м), дължина .....м, широчина ... м

6. Просеки за въжени линии: ..... бр.

допустимо разстояние между просеките ..... м., дължина ..... м., широчина ..... м.

7. Направа на технологични просеки бр.

допустимо разстояние между тях м., с дължина общо м., брой – м. и брой -м., широчина м.

8. Изграждане на нови временни складове (бр., площ в ха) –временни складове няма да се формират, като дървесината ще се натрупва ръчно по технологичните просеки и периферията на насаждението извън котлите, както следва: за дървата и технологичната дървесина-на фигури с височина 110 см.

9. Мерки за опазване на оставащите на корен дървета, подраства, младияка и почвата : сечта и извоза ще се извърши по начини и със средства, които не увреждат оставащите на корен дървета, подраства, младияка и почвата.

10. Начини за почистване на сечището – чрез нареждане на остатъците от сечта по хоризонталите и/или по извозните пътища , така че да не се засягат съседните поземлени имоти.

11. Други указания: при извършването на сечта и извоза до временен склад да се спазват изискванията на Закона за горите и подзаконовите актове и документи.

Да се изнасят битовите отпадъци от сечището извън горските територии на определените за това места.

12. Всички операции по подготвителните и основните работи да се извършват съгласно изискванията на Правилника за здравословни и безопасни условия на труд в горите и правилата за противопожарна безопасност в горите.

**ЗАПОЗНАТ с технологичния план:** ...../попълва се след издаването на разрешителното за сеч/  
Лицето по чл. 108, ал. 2 от ЗГ, на което е издадено разрешително за сеч № .....

/ трите имена, подпис, дата - /

№ и дата на удостоверението за упражняване на лесовъдска практика: .....

**проект**

**Изготвил:**

/име, фамилия,/ подпис: .....

дата:.....Г.,

№ и дата на удостоверение за упражняване на лесовъдска практика:

**Одобрил:**

име, фамилия,/ подпис: .....

дата:.....Г.,

№ и дата на удостоверение за упражняване на лесовъдска практика:

**ТЕХНОЛОГИЧЕН ПЛАН № ....**

За добив на дървесина от отдел 76, подотдел - п

На ТП ДГС/ДЛС Генерал Тошево /попълва се само за държавни гори/

Община Крушари ; Землище с. Ефрейтор-Бакалово;

имот с (кадастрален идентификатор/КВС) №....., /попълва се само за недържавни гори/

**I. Схема за добива на дървесина от насаждението**

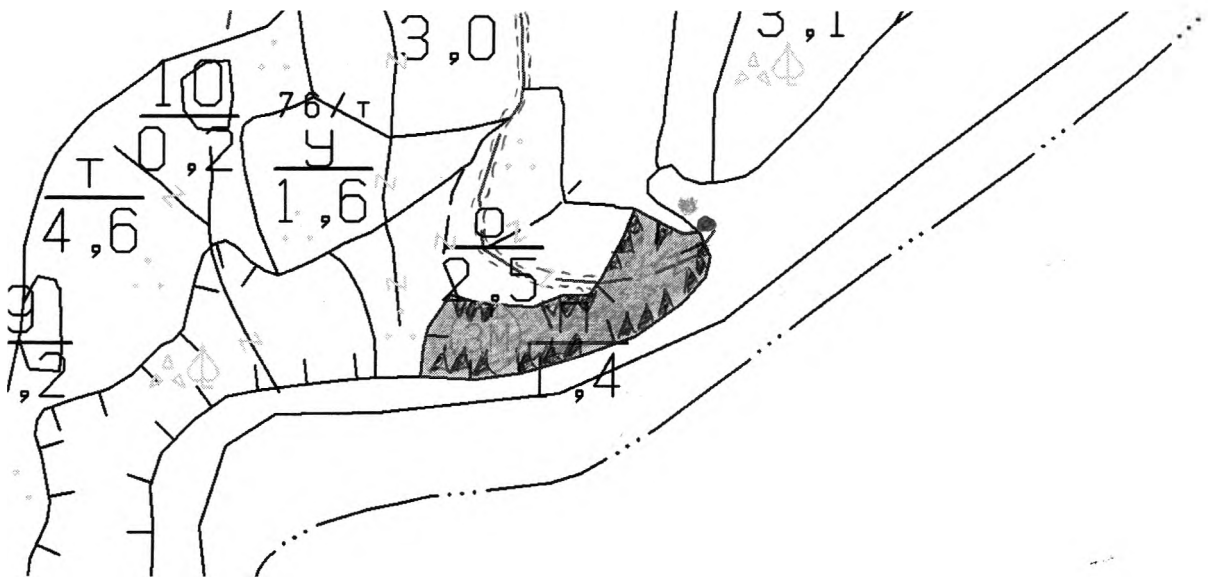

**Легенда:**

- |   |  |
|---|--|
|  проектирани коларски вр. извозни пътища |  пр. тракторни вр. извозни пътища      |
|  съществуващи извозни пътища             |  временен склад                         |
|  съществуващ автомобилен път             |  трасе на въжена линия                  |
|  технологична просека                    |  проектиран автомобилен път             |
|  Площ предвидена за сеч                  |  подотдел                               |
|  Място за временно събиране              |  място за съхранение и зареждане на ГСМ |

и съхранение на неорганични и битови отпадъци

На схемата задължително се нанасят контурите на насаждението/имота, съществуващите и проектирани временни горски пътища, технологичните просеки, просеките за въжени линии, извозни пътища, временни складове както и връзката им със съществуващата автомобилна пътна мрежа.

**II. Характеристика на насаждението**

1. Вид на сечта: гола сеч 100%

Втори вид сеч ...../ интензивност .....%

2. Площ на подотдела 1,4 ха Размер на сечището 1,4 ха

3. Състав по план/програма глд 10 , действителен

4. Запас на 1 ха: с клони -109 куб.м/ха , без клони - куб. м/ха.
5. Среден наклон на терена 12 градуса.
6. Очакван добив от маркираната дървесина - 124 лежаща маса, куб.м.

дърв. вид категория	ак	ГЛД				дърв. вид категория	ак	ГЛД					
едра	5					дребна	5						вършина
средна	14	1				дърва	89	10					

6.Наличие и характеристика на подраства преди сечта (състав, възраст, средна височина, % на покритие) ::

7. Средно извозно разстояние ...20... м. ;

8. Други характеристики на насаждението (токовища, сватбовища, надлесни дървета, сервитути, защитени територии, Натура 2000, защитени видове описани в доклада за гори с висока консервационна стойност, мъртва дървесина, вододайни зони, биологично разнообразие и др.) - **ГВКС**

### III. Технологични указания

1. Дървесината в насаждението да се добива при спазване на технологичната схема по т. I
2. Сечта ще се извършва с (моторен трион, ръчно, машини; кастренето на отсечените стъбла се извършва: в сечище, на временен склад) бензиномоторен верижен трион, ръчно, кастренето и разкрийването на отсечените стъбла ще се извършва в сечището.
3. Извозът от сечището до временните складове ще се осъществява с : ръчно на сортименти (цели стъбла, дълги/къси секции, сортименти, чипс и др.; с влачене по терена, изцяло натоварени).....

4. Проектирани нови горски автомобилни пътища съгласно Наредба 5 за строителството в горските територии без промяна на предназначението им: дължина .....м. широчина .....м.

5. Изграждане и ремонт на временни извозни горски пътища:

5.1 Тракторни – допустимо разстояние между тях .....м (не по-малко от 40 м), дължина .....м, широчина 4 м.

5.2 Коларски - разстояние между тях.....м (не по-малко от 40 м), дължина .....м, широчина ... м

6. Просеки за въжени линии: ..... бр.

допустимо разстояние между просеките ..... м., дължина ..... м., широчина ..... м.

7. Направа на технологични просеки бр.

допустимо разстояние между тях м., с дължина общо м., брой – м. и брой -м., широчина м.

8. Изграждане на нови временни складове (бр., площ в ха) –временни складове няма да се формират, като дървесината ще се натрупва ръчно по технологичните просеки и периферията на насаждението извън котлите, както следва: за дървата и технологичната дървесина-на фигури с височина 110 см.

9. Мерки за опазване на оставащите на корен дървета, подраства, младияка и почвата : сечта и извоза ще се извърши по начини и със средства, които не увреждат оставащите на корен дървета, подраства, младияка и почвата.

10. Начини за почистване на сечището – чрез нареждане на остатъците от сечта по хоризонталите и/или по извозните пътища , така че да не се засягат съседните поземлени имоти.

11. Други указания: при извършването на сечта и извоза до временен склад да се спазват изискванията на Закона за горите и подзаконовите актове и документи.

Да се изнасят битовите отпадъци от сечището извън горските територии на определените за това места.

12. Всички операции по подготвителните и основните работи да се извършват съгласно изискванията на Правилника за здравословни и безопасни условия на труд в горите и правилата за противопожарна безопасност в горите.

**ЗАПОЗНАТ с технологичния план:** ...../попълва се след издаването на позволителното за сеч/  
Лицето по чл. 108, ал. 2 от ЗГ, на което е издадено позволително за сеч № .....

/ трите имена, подпис, дата - /

№ и дата на удостоверението за упражняване на лесовъдска практика: .....

**проект**

**Изготвил:**

/име, фамилия./ подпис: .....

дата:.....Г.,

№ и дата на удостоверение за упражняване на лесовъдска практика:

**Одобрил:**

име, фамилия./ подпис: .....

дата:.....Г.,

№ и дата на удостоверение за упражняване на лесовъдска практика:

**ТЕХНОЛОГИЧЕН ПЛАН № ....**

За добив на дървесина от отдел 137 , подотдел - б

На ТП ДГС/ДЛС Генерал Тошево /попълва се само за държавни гори/

Община Генерал Тошево ; Землище с. Калина;

имот с (кадастрален идентификатор/КВС) №....., /попълва се само за недържавни гори/

**I. Схема за добива на дървесина от насаждението**

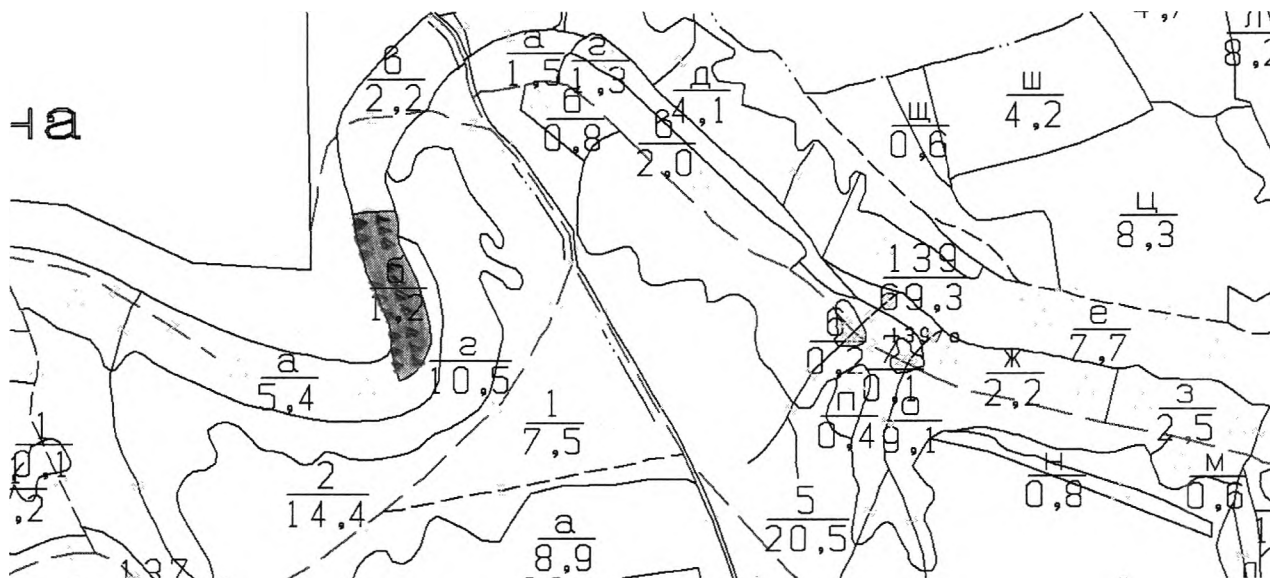

**Легенда:**

- ± ± ± ± проектирани коларски вр. извозни пътища
- съществуващи извозни пътища
- ===== съществуващ автомобилен път
- ~~~~~ технологична просека
- Площ предвидена за сеч
- Място за временно събиране
- >>>>> пр. тракторни вр. извозни пътища
- ▲ ▲ ▲ временен склад
- xxxxxx трасе на въжена линия
- +--+--+ проектиран автомобилен път
- подотдел
- място за съхранение и зареждане на ГСМ

и съхранение на неорганични и битови отпадъци

На схемата задължително се нанасят контурите на насаждението/имота, съществуващите и проектирани временни горски пътища, технологичните просеки, просеките за въжени линии, извозни пътища, временни складове както и връзката им със съществуващата автомобилна пътна мрежа.

**II. Характеристика на насаждението**

1. Вид на сечта: гола сеч 100 %

Втори вид сеч ...../ интензивност .....%

2. Площ на подотдела 1,2 ха Размер на сечицето 1,2 ха

3. Състав по план/програма ак10 , действителен
4. Запас на 1 ха: с клони - 88 куб.м/ха , без клони - куб. м/ха.
5. Среден наклон на терена 4 градуса.
6. Очакван добив от маркираната дървесина - 102 лежаща маса, куб.м.

дърв. вид категория	ак				дърв. вид категория	ак					
едра	9				дребна	4					вър-шина
средна	13				дърва	76					

- 6.Наличие и характеристика на подраства преди сечта (състав, възраст, средна височина, % на покритие) ::
7. Средно извозно разстояние ...20... м. ;
8. Други характеристики на насаждението (*токовища, сватбовища, надлесни дървета, сервитути, защитени територии, Натура 2000, защитени видове описани в доклада за гори с висока консервационна стойност, мъртва дървесина, вододайни зони, биологично разнообразие и др.*) - **ГВКС**

### III. Технологични указания

1. Дървесината в насаждението да се добива при спазване на технологичната схема по т. I
2. Сечта ще се извършва с (моторен трион, ръчно, машини; кастренето на отсечените стъбла се извършва в сечище, на временен склад) бензиномоторен верижен трион, ръчно, кастренето и разкрийването на отсечените стъбла ще се извършва в сечището.
3. Извозът от сечището до временните складове ще се осъществява с : ръчно на сортименти (цели стъбла, дълги/къси секции, сортименти, чипс и др.; с влачене по терена, изцяло натоварени).....
4. Проектирани нови горски автомобилни пътища съгласно Наредба 5 за строителството в горските територии без промяна на предназначението им: дължина .....м. широчина .....м.
5. Изграждане и ремонт на временни извозни горски пътища:
  - 5.1 Тракторни – допустимо разстояние между тях .....м (не по-малко от 40 м), дължина .....м, широчина 4 м.
  - 5.2 Коларски - разстояние между тях.....м (не по-малко от 40 м), дължина .....м, широчина ... м
6. Просеки за въжени линии: ..... бр.  
допустимо разстояние между просеките ..... м., дължина ..... м., широчина ..... м.
7. Направа на технологични просеки бр.  
допустимо разстояние между тях м., с дължина общо м., брой – м. и брой -м., широчина м.
8. Изграждане на нови временни складове (бр., площ в ха) –временни складове няма да се формират, като дървесината ще се натрупва ръчно по технологичните просеки и периферията на насаждението извън котлите, както следва: за дървата и технологичната дървесина-на фигури с височина 110 см.
9. Мерки за опазване на оставащите на корен дървета, подраства, младияка и почвата : сечта и извоза ще се извърши по начини и със средства, които не увреждат оставащите на корен дървета, подраства, младияка и почвата.
10. Начини за почистване на сечището – чрез нареждане на остатъците от сечта по хоризонталите и/или по извозните пътища , така че да не се засягат съседните поземлени имоти.
11. Други указания: при извършването на сечта и извоза до временен склад да се спазват изискванията на Закона за горите и подзаконовите актове и документи.  
Да се изнасят битовите отпадъци от сечището извън горските територии на определените за това места.
12. Всички операции по подготвителните и основните работи да се извършват съгласно изискванията на Правилника за здравословни и безопасни условия на труд в горите и правилата за противопожарна безопасност в горите.

**ЗАПОЗНАТ с технологичния план:** ...../попълва се след издаването на разрешителното за сеч/  
Лицето по чл. 108, ал. 2 от ЗГ, на което е издадено разрешително за сеч № .....

/ трите имена, подпис, дата - /

№ и дата на удостоверение за упражняване на лесовъдска практика: .....

**проект**

**Изготвил:**

/име, фамилия./ подпис: .....  
дата:.....Г.,  
№ и дата на удостоверението за упражняване на лесовъдска практика:

**Одобрил:**

име, фамилия./ подпис: .....  
дата:.....Г.,  
№ и дата на удостоверението за упражняване на лесовъдска практика:

**ТЕХНОЛОГИЧЕН ПЛАН № ....**

За добив на дървесина от отдел 1858 , подотдел - а  
На ТП ДГС/ДЛС Генерал Тошево /потъква се само за държавни гори/  
Община Генерал Тошево ; Землище с. Калина;  
имот с (кадастрален идентификатор/КВС) №....., /потъква се само за недържавни гори/

**II. Схема за добива на дървесина от насаждението**

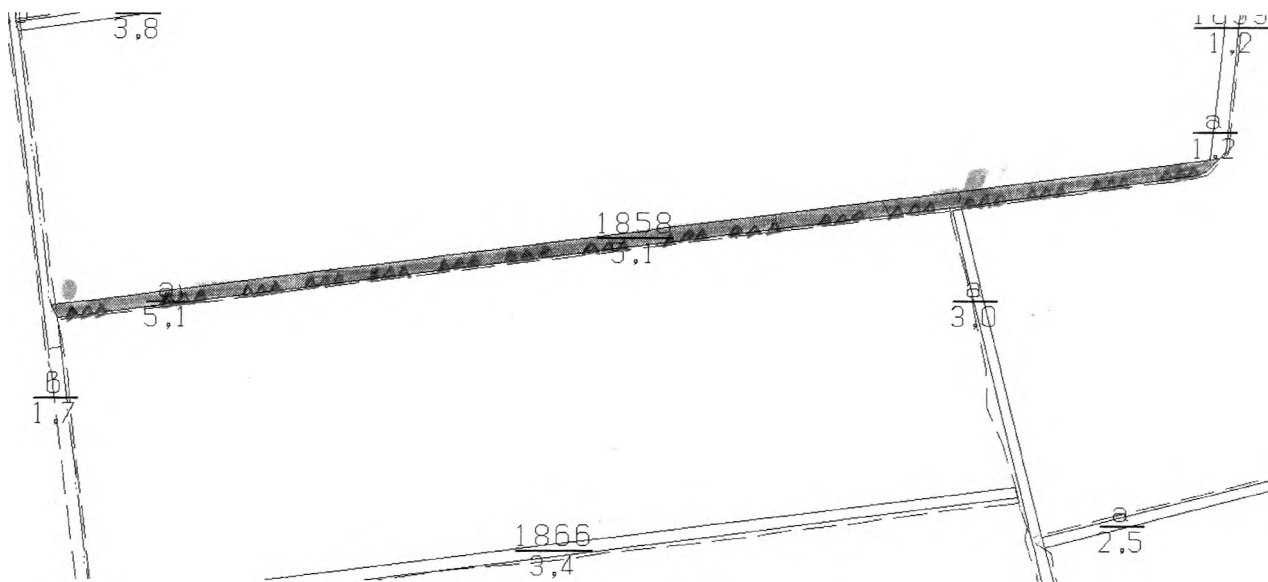

**Легенда:**

- |   |  |
|---|--|
| проектирани коларски вр. извозни пътища | пр. тракторни вр. извозни пътища       |
| съществуващи извозни пътища             | временен склад                         |
| съществуващ автомобилен път             | трасе на въжена линия                  |
| технологична просека                    | проектиран автомобилен път             |
| Площ предвидена за сеч                  | подотдел                               |
| Място за временно събиране              | място за съхранение и зареждане на GSM |

и съхранение на неорганични и битови отпадъци

На схемата задължително се нанасят контурите на насаждението/имота, съществуващите и проектирани временни горски пътища, технологичните просеки, просеките за въжени линии, извозни пътища, временни складове както и връзката им със съществуващата автомобилна пътна мрежа.

**II. Характеристика на насаждението**

1. Вид на сечта: техническа сеч 100 %  
Втори вид сеч ...../ интензивност .....%
2. Площ на подотдела 5,1 ха    Размер на сечицето 5,1 ха
3. Състав по план/програма    ак 9, дж 1 , действителен
4. Запас на 1 ха: с клони – 70 куб.м/ха , без клони - куб. м/ха.

5. Среден наклон на терена 4 градуса.

6. Очакван добив от маркираната дървесина - 319 лежаща маса, куб.м.

дърв. вид категория	ак				дърв. вид категория	ак					
едра	2				дребна	32					вършина
средна	67				дърва	218					

6.Наличие и характеристика на подраства преди сечта (състав, възраст, средна височина, % на покритие) ::

7. Средно извозно разстояние ...20... м. ;

8. Други характеристики на насаждението (токовица, сватбовица, надлесни дървета, сервитути, защитени територии. Натура 2000, защитени видове описани в доклада за гори с висока консервационна стойност, мъртва дървесина, вододайни зони, биологично разнообразие и др.) - **ГВКС**

### III. Технологични указания

1. Дървесината в насаждението да се добива при спазване на технологичната схема по т. I

2. Сечта ще се извършва с (моторен трион, ръчно, машини; кастренето на отсечените стъбла се извършва: в сечище, на временен склад) бензиномоторен верижен трион, ръчно, кастренето и разкрояването на отсечените стъбла ще се извършва в сечището.

3. Извозът от сечището до временните складове ще се осъществява с : ръчно на сортименти (цели стъбла, дълги/къси секции, сортименти, чипс и др.); с влачене по терена, изцяло натоварени).....

4. Проектирани нови горски автомобилни пътища съгласно Наредба 5 за строителството в горските територии без промяна на предназначението им: дължина .....м. широчина .....м.

5. Изграждане и ремонт на временни извозни горски пътища:

5.1 Тракторни – допустимо разстояние между тях .....м (не по-малко от 40 м), дължина .....м, широчина 4 м.

5.2 Коларски - разстояние между тях.....м (не по-малко от 40 м), дължина .....м, широчина ... м

6. Просеки за въжени линии: ..... бр.

допустимо разстояние между просеките ..... м., дължина ..... м., широчина ..... м.

7. Направа на технологични просеки бр.

допустимо разстояние между тях м., с дължина общо м., брой – м. и брой -м., широчина м.

8. Изграждане на нови временни складове (бр., площ в ха) –временни складове няма да се формират, като дървесината ще се натрупва ръчно по технологичните просеки и периферията на насаждението извън котлите, както следва: за дървата и технологичната дървесина-на фигури с височина 110 см.

9. Мерки за опазване на оставащите на корен дървета, подраства, младияка и почвата : сечта и извоза ще се извърши по начини и със средства, които не увреждат оставащите на корен дървета, подраства, младияка и почвата.

10. Начини за почистване на сечището – чрез нареждане на остатъците от сечта по хоризонталите и/или по извозните пътища , така че да не се засягат съседните поземлени имоти.

11. Други указания: при извършването на сечта и извоза до временен склад да се спазват изискванията на Закона за горите и подзаконовите актове и документи.

Да се изнасят битовите отпадъци от сечището извън горските територии на определените за това места.

12. Всички операции по подготвителните и основните работи да се извършват съгласно изискванията на Правилника за здравословни и безопасни условия на труд в горите и правилата за противопожарна безопасност в горите.

**ЗАПОЗНАТ с технологичния план:** ...../попълва се след издаването на позволителното за сеч/  
Лицето по чл. 108, ал. 2 от ЗГ, на което е издадено позволително за сеч № .....

.....  
/ трите имена, подпис, дата - /

№ и дата на удостоверението за упражняване на лесовъдска практика: .....



**проект**

**Изготвил:**

/име, фамилия,/ подпис: .....

дата:.....Г.,

№ и дата на удостоверение за упражняване на лесовъдска практика:

**Одобрил:**

име, фамилия,/ подпис: .....

дата:.....Г.,

№ и дата на удостоверение за упражняване на лесовъдска практика:

**ТЕХНОЛОГИЧЕН ПЛАН № ....**

За добив на дървесина от отдел 103, подотдел - г

На ТП ДГС/ДЛС Генерал Тошево /потътва се само за държавни гори/

Община Генерал Тошево ; Землище с. Лозница;

имот с (кадастрален идентификатор/КВС) №....., /потътва се само за недържавни гори/

**III. Схема за добива на дървесина от насаждението**

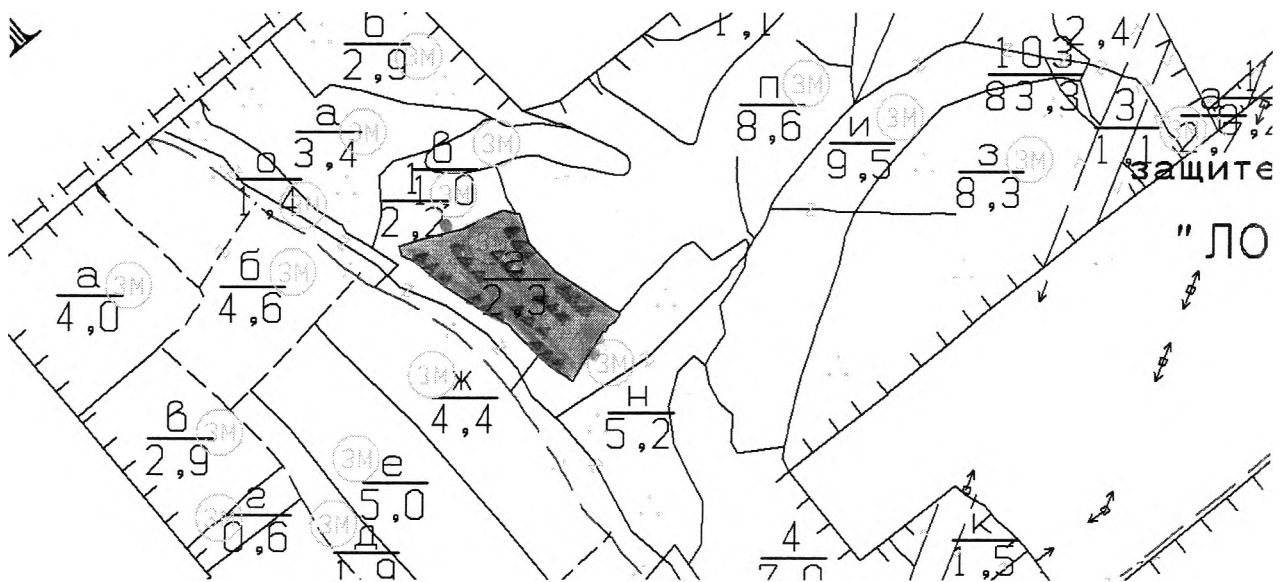

**Легенда:**

- ±±±± проектирани коларски вр. извозни пътища
- съществуващи извозни пътища
- ===== съществуващ автомобилен път
- ~~~~~ технологична просека
- Площ предвидена за сеч
- Място за временно събиране
- >>>> пр. тракторни вр. извозни пътища
- ▲▲▲ временен склад
- xxxxxx трасе на въжена линия
- =+=+=+= проектиран автомобилен път
- подотдел
- място за съхранение и зареждане на ГСМ

и съхранение на неорганични и битови отпадъци

На схемата задължително се нанасят контурите на насаждението/имота, съществуващите и проектирани временни горски пътища, технологичните просеки, просеките за въжени линии, извозни пътища, временни складове както и връзката им със съществуващата автомобилна пътна мрежа.

**II. Характеристика на насаждението**

1. Вид на сечта: гола сеч 100 %

Втори вид сеч ..... / интензивност .....%

2. Площ на подотдела 2,3 ха    Размер на сечицето 2,3    ха

3. Състав по план/програма    ак 8, глд 2 , действителен

4. Запас на 1 ха: с клони – 89 куб.м/ха , без клони - куб. м/ха.

5. Среден наклон на терена 9 градуса.

6. Очакван добив от маркираната дървесина - 182 лежаща маса, куб.м.

дърв. вид категория	ак	глд			дърв. вид категория	ак	глд				
едра	2	1			дребна	14	4				вър-
средна	25	6			дърва	104	26				шина

6.Наличие и характеристика на подраства преди сечта (състав, възраст, средна височина, % на покритие) ;:

7. Средно извозно разстояние ...20... м. ;

8. Други характеристики на насаждението (*токовища, сватбовища, надлесни дървета, сервитути, защитени територии. Натура 2000, защитени видове описани в доклада за гори с висока консервационна стойност, мъртва дървесина, вододайни зони, биологично разнообразие и др.*) - **ГВКС**

### III. Технологични указания

1. Дървесината в насаждението да се добива при спазване на технологичната схема по т. I

2. Сечта ще се извършва с (моторен трион, ръчно, машини; кастренето на отсечените стъбла се извършва: в сечище, на временен склад) бензиномоторен верижен трион, ръчно, кастренето и разкрийването на отсечените стъбла ще се извършва в сечището.

3. Извозът от сечището до временните складове ще се осъществява с : ръчно на сортименти (цели стъбла, дълги/къси секции, сортименти, чипс и др.; с влачене по терена, изцяло натоварени).....

4. Проектирани нови горски автомобилни пътища съгласно Наредба 5 за строителството в горските територии без промяна на предназначението им: дължина .....м. широчина .....м.

5. Изграждане и ремонт на временни извозни горски пътища:

5.1 Тракторни – допустимо разстояние между тях .....м (не по-малко от 40 м), дължина .....м, широчина 4 м.

5.2 Коларски - разстояние между тях.....м (не по-малко от 40 м), дължина .....м, широчина ... м

6. Просеки за въжени линии: ..... бр.

допустимо разстояние между просеките ..... м., дължина ..... м., широчина ..... м.

7. Направа на технологични просеки бр.

допустимо разстояние между тях м., с дължина общо м., брой – м. и брой -м., широчина м.

8. Изграждане на нови временни складове (бр., площ в ха) –временни складове няма да се формират, като дървесината ще се натрупва ръчно по технологичните просеки и периферията на насаждението извън котлите, както следва: за дървата и технологичната дървесина-на фигури с височина 110 см.

9. Мерки за опазване на оставащите на корен дървета, подраства, младияка и почвата : сечта и извоза ще се извърши по начини и със средства, които не увреждат оставащите на корен дървета, подраства, младияка и почвата.

10. Начини за почистване на сечището – чрез нареждане на остатъците от сечта по хоризонталите и/или по извозните пътища , така че да не се засягат съседните поземлени имоти.

11. Други указания: при извършването на сечта и извоза до временен склад да се спазват изискванията на Закона за горите и подзаконовите актове и документи.

Да се изнасят битовите отпадъци от сечището извън горските територии на определените за това места.

12. Всички операции по подготвителните и основните работи да се извършват съгласно изискванията на Правилника за здравословни и безопасни условия на труд в горите и правилата за противопожарна безопасност в горите.

**ЗАПОЗНАТ с технологичния план:** ...../попълва се след издаването на разрешителното за сеч/  
Лицето по чл. 108, ал. 2 от ЗГ, на което е издадено разрешително за сеч № .....

.....  
/ трите имена, подпис, дата - /

№ и дата на удостоверението за упражняване на лесовъдска практика: .....

**проект**

**Изготвил:**

/име, фамилия./ подпис: .....  
дата:.....Г.,  
№ и дата на удостоверението за упражняване на лесовъдска практика:

**Одобрил:**

име, фамилия./ подпис: .....  
дата:.....Г.,  
№ и дата на удостоверението за упражняване на лесовъдска практика:

**ТЕХНОЛОГИЧЕН ПЛАН № ....**

За добив на дървесина от отдел 148, подотдел - р  
На ТП ДГС/ДЛС Генерал Тошево /потълга се само за държавни гори/  
Община Генерал Тошево ; Землище с. Сърнино;  
имот с (кадастрален идентификатор/КВС) №....., /потълга се само за недържавни гори/

**IV. Схема за добива на дървесина от насаждението**

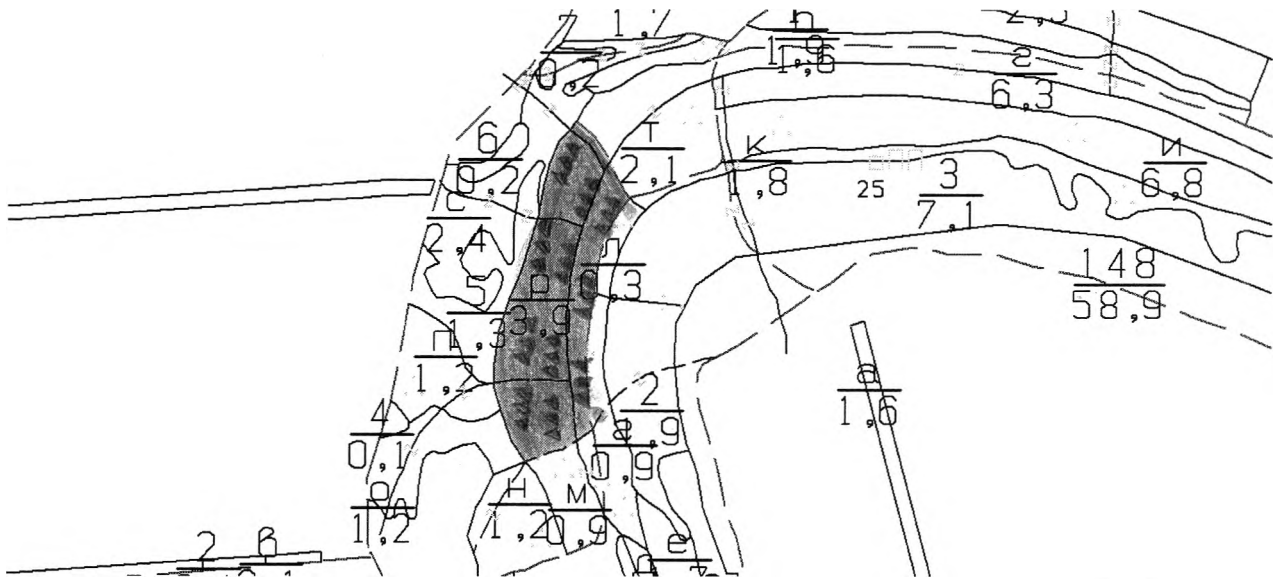

**Легенда:**

- |           |   |          |  |
|-----------|---|----------|--|
| ± ± ± ±   | проектирани коларски вр. извозни пътища | »»»»»    | пр. тракторни вр. извозни пътища       |
| - - - - - | съществуващи извозни пътища             | ▲ ▲ ▲    | временен склад                         |
| =====     | съществуващ автомобилен път             | xxxxxx   | трасе на въжена линия                  |
| ~~~~~     | технологична просека                    | ==+==+== | проектиран автомобилен път             |
| ■         | Площ предвидена за сеч                  | □        | подотдел                               |
| □         | Място за временно събиране              | ■        | място за съхранение и зареждане на ГСМ |

и съхранение на неорганични и битови отпадъци

На схемата задължително се нанасят контурите на насаждението/имота, съществуващите и проектирани временни горски пътища, технологичните просеки, просеките за въжени линии, извозни пътища, временни складове както и връзката им със съществуващата автомобилна пътна мрежа.

**II. Характеристика на насаждението**

1. Вид на сечта: гола сеч 100 %

Втори вид сеч ...../ интензивност .....%

2. Площ на подотдела 3,9 ха Размер на сечището 3,9 ха

3. Състав по план/програма ак 10, действителен

4. Запас на 1 ха: с клони –180 куб.м/ха , без клони - куб. м/ха.
5. Среден наклон на терена 2 градуса.
6. Очакван добив от маркираната дървесина - 615 лежаща маса, куб.м.

дърв. вид категория	ак					дърв. вид категория	ак						
едра	2					дребна	66						вършина
средна	103					дърва	444						

6.Наличие и характеристика на подраства преди сечта (състав, възраст, средна височина, % на покритие) ::

7. Средно извозно разстояние ...20... м. ;

8. Други характеристики на насаждението (*токовища, сватбовища, надлесни дървета, сервитути, защитени територии, Natura 2000, защитени видове описани в доклада за гори с висока консервационна стойност, мъртва дървесина, вододайни зони, биологично разнообразие и др.*) - **ГВКС**

### III. Технологични указания

1. Дървесината в насаждението да се добива при спазване на технологичната схема по т. I

2. Сечта ще се извършва с (моторен трион, ръчно, машини; кастренето на отсечените стъбла се извършва: в сечище, на временен склад) бензиномоторен верижен трион, ръчно, кастренето и разкриването на отсечените стъбла ще се извършва в сечището.

3. Извозът от сечището до временните складове ще се осъществява с : ръчно на сортименти (цели стъбла, дълги/къси секции, сортименти, чипс и др.; с влачене по терена, изцяло натоварени).....

4. Проектирани нови горски автомобилни пътища съгласно Наредба 5 за строителството в горските територии без промяна на предназначението им: дължина .....м. широчина .....м.

5. Изграждане и ремонт на временни извозни горски пътища:

5.1 Тракторни – допустимо разстояние между тях .....м (не по-малко от 40 м), дължина .....м, широчина 4 м.

5.2 Коларски - разстояние между тях.....м (не по-малко от 40 м), дължина .....м, широчина ... м

6. Просеки за въжени линии: ..... бр.

допустимо разстояние между просеките ..... м., дължина ..... м., широчина ..... м.

7. Направа на технологични просеки бр.

допустимо разстояние между тях м., с дължина общо м., брой – м. и брой -м., широчина м.

8. Изграждане на нови временни складове (бр., площ в ха) –временни складове няма да се формират, като дървесината ще се натрупва ръчно по технологичните просеки и периферията на насаждението извън котлите, както следва: за дървата и технологичната дървесина-на фигури с височина 110 см.

9. Мерки за опазване на оставащите на корен дървета, подраства, младияка и почвата : сечта и извоза ще се извърши по начини и със средства, които не увреждат оставащите на корен дървета, подраства, младияка и почвата.

10. Начини за почистване на сечището – чрез нареждане на остатъците от сечта по хоризонталите и/или по извозните пътища , така че да не се засягат съседните поземлени имоти.

11. Други указания: при извършването на сечта и извоза до временен склад да се спазват изискванията на Закона за горите и подзаконовите актове и документи.

Да се изнасят битовите отпадъци от сечището извън горските територии на определените за това места.

12. Всички операции по подготвителните и основните работи да се извършват съгласно изискванията на Правилника за здравословни и безопасни условия на труд в горите и правилата за противопожарна безопасност в горите.

**ЗАПОЗНАТ с технологичния план:** ...../попълва се след издаването на позволителното за сеч/  
Лицето по чл. 108, ал. 2 от ЗГ, на което е издадено позволително за сеч № .....

/ трите имена, подпис, дата - /

№ и дата на удостоверение за упражняване на лесовъдска практика: .....

проект

**Изготвил:**

/име, фамилия,/ подпис: .....  
дата:.....Г.,  
№ и дата на удостоверение за упражняване на  
лесовъдска практика:

**Одобрил:**

име, фамилия,/ подпис: .....  
дата:.....Г.,  
№ и дата на удостоверение за упражняване на  
лесовъдска практика:

**ТЕХНОЛОГИЧЕН ПЛАН № ....**

За добив на дървесина от отдел 100, подотдел - б  
На ТП ДГС/ДЛС Генерал Тошево /потълва се само за държавни гори/  
Община Генерал Тошево ; Землище с. Росица;  
имот с (кадастрален идентификатор/КВС) №....., /потълва се само за недържавни гори/

**V. Схема за добива на дървесина от насаждението**

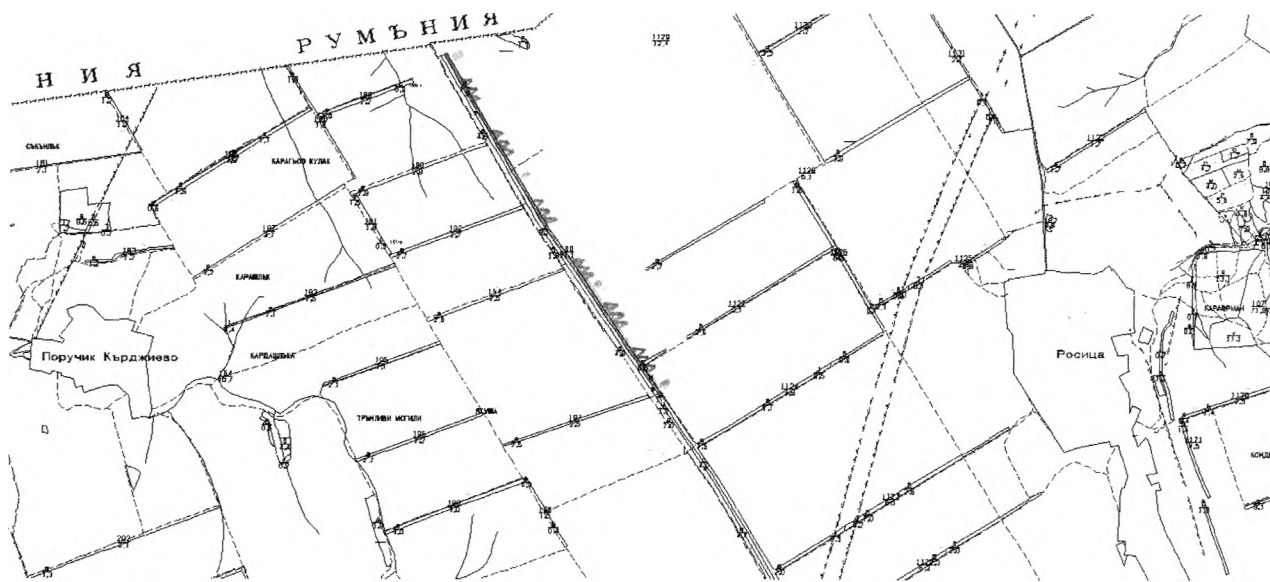

**Легенда:**

- |   |  |
|---|--|
| проектирани коларски вр. извозни пътища | пр. тракторни вр. извозни пътища       |
| съществуващи извозни пътища             | временен склад                         |
| съществуващ автомобилен път             | трасе на въжена линия                  |
| технологична просека                    | проектиран автомобилен път             |
| Площ предвидена за сеч                  | подотдел                               |
| Място за временно събиране              | място за съхранение и зареждане на ГСМ |

и съхранение на неорганични и битови отпадъци

На схемата задължително се нанасят контурите на насаждението/имота, съществуващите и проектирани временни горски пътища, технологичните просеки, просеките за въжени линии, извозни пътища, временни складове както и връзката им със съществуващата автомобилна пътна мрежа.

**II. Характеристика на насаждението**

1. Вид на сечта: санитарна сеч 10 %  
Втори вид сеч ..... / интензивност .....%
2. Площ на подотдела 7,1 ха    Размер на сечището 7,1 ха
3. Състав по план/програма    глд7, пляс1, ак1, мх1, действителен

4. Запас на 1 ха: с клони –100 куб.м/ха , без клони - куб. м/ха.
5. Среден наклон на терена 3 градуса.
6. Очакван добив от маркираната дървесина - 312 лежаща маса, куб.м.

дърв. вид категория	ак	глд	пляс		дърв. вид категория	ак	глд	пляс			
едра	4	2			дребна	1	1				
средна	7	2			дърва	220	72	3			вършина

6. Наличие и характеристика на подраства преди сечта (състав, възраст, средна височина, % на покритие) ::
7. Средно извозно разстояние ...20... м. ;
8. Други характеристики на насаждението (*токовища, сватбовища, надлесни дървета, сервитути, защитени територии, Натура 2000, защитени видове описани в доклада за гори с висока консервационна стойност, мъртва дървесина, вододайни зони, биологично разнообразие и др.*) - **ГВКС**

### III. Технологични указания

1. Дървесината в насаждението да се добива при спазване на технологичната схема по т. I
2. Сечта ще се извършва с (моторен трион, ръчно, машини; кастренето на отсечените стъбла се извършва: в сечище, на временен склад) бензиномоторен верижен трион, ръчно, кастренето и разкрояването на отсечените стъбла ще се извършва в сечището.
3. Извозът от сечището до временните складове ще се осъществява с : ръчно на сортименти (цели стъбла, дълги/къси секции, сортименти, чипс и др.; с влачене по терена, изцяло натоварени).....
4. Проектирани нови горски автомобилни пътища съгласно Наредба 5 за строителството в горските територии без промяна на предназначението им: дължина .....м. широчина .....м.
5. Изграждане и ремонт на временни извозни горски пътища:
  - 5.1 Тракторни – допустимо разстояние между тях .....м (не по-малко от 40 м), дължина .....м, широчина 4 м.
  - 5.2 Коларски - разстояние между тях.....м (не по-малко от 40 м), дължина .....м, широчина ... м
6. Просеки за въжени линии: ..... бр.  
допустимо разстояние между просеките ..... м., дължина ..... м., широчина ..... м.
7. Направа на технологични просеки бр.  
допустимо разстояние между тях м., с дължина общо м., брой – м. и брой -м., широчина м.
8. Изграждане на нови временни складове (бр., площ в ха) –временни складове няма да се формират, като дървесината ще се натрупва ръчно по технологичните просеки и периферията на насаждението извън котлите, както следва: за дървата и технологичната дървесина-на фигури с височина 110 см.
9. Мерки за опазване на оставащите на корен дървета, подраства, младияка и почвата : сечта и извоза ще се извърши по начини и със средства, които не увреждат оставащите на корен дървета, подраства, младияка и почвата.
10. Начини за почистване на сечището – чрез нареждане на остатъците от сечта по хоризонталите и/или по извозните пътища , така че да не се засягат съседните поземлени имоти.
11. Други указания: при извършването на сечта и извоза до временен склад да се спазват изискванията на Закона за горите и подзаконовите актове и документи.  
Да се изнасят битовите отпадъци от сечището извън горските територии на определените за това места.
12. Всички операции по подготвителните и основните работи да се извършват съгласно изискванията на Правилника за здравословни и безопасни условия на труд в горите и правилата за противопожарна безопасност в горите.

**ЗАПОЗНАТ с технологичния план:** ...../попълва се след издаването на разрешителното за сеч/  
Лицето по чл. 108, ал. 2 от ЗГ, на което е издадено разрешително за сеч № .....

/ трите имена, подпис, дата - /

№ и дата на удостоверението за упражняване на лесовъдска практика: .....

**проект**

**Изготвил:**

/име, фамилия,/ подпис: .....

дата:.....Г.,

№ и дата на удостоверението за упражняване на лесоустройствена практика:

**Одобрил:**

име, фамилия,/ подпис: .....

дата:.....Г.,

№ и дата на удостоверението за упражняване на лесоустройствена практика:

**ТЕХНОЛОГИЧЕН ПЛАН № ....**

За добив на дървесина от отдел 1186, подотдел - б

На ТП ДГС/ДЛС Генерал Тошево /попълва се само за държавни гори/

Община Генерал Тошево ; Землище с. Изворово;

имот с (кадастрален идентификатор/КВС) №..... /попълва се само за недържавни гори/

**VI. Схема за добив на дървесина от насаждението**

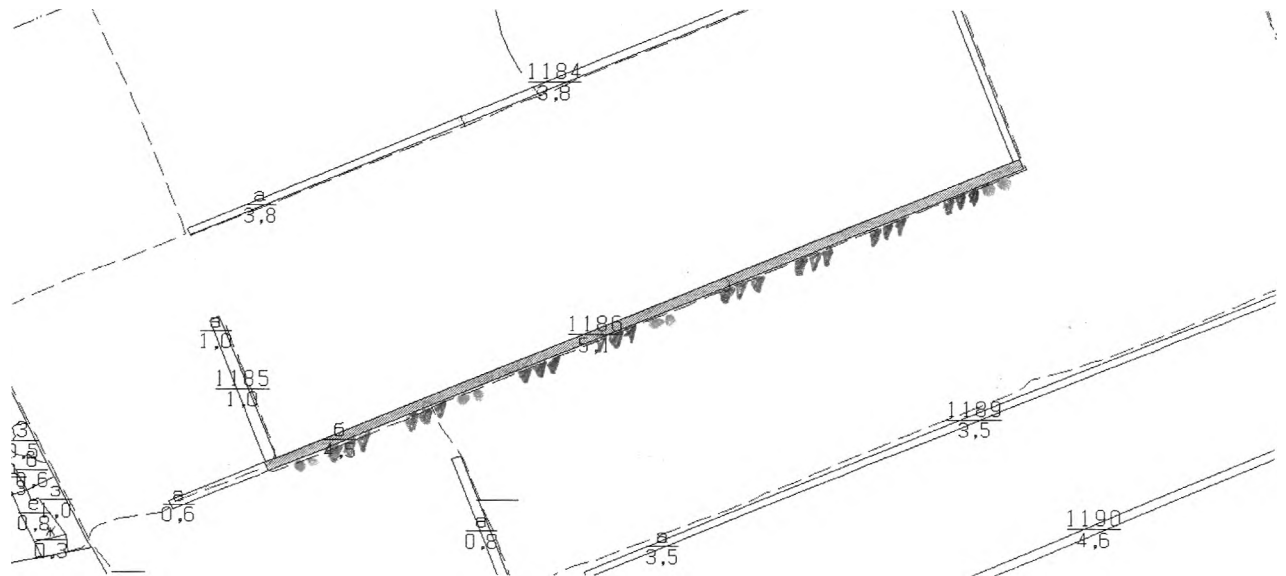

**Легенда:**

- ± ± ± ± проектирани коларски вр. извозни пътища
- съществуващи извозни пътища
- ===== съществуващ автомобилен път
- ~~~~~ технологична просека
- Площ предвидена за сеч
- ▒▒▒▒▒ Място за временно събиране
- >>>> пр. тракторни вр. извозни пътища
- ▲▲▲ временен склад
- xxxxxx трасе на въжена линия
- =+=+=+= проектиран автомобилен път
- подотдел
- ▒▒▒▒▒ място за съхранение и зареждане на ГСМ

и съхранение на неорганични и битови отпадъци

На схемата задължително се нанасят контурите на насаждението/имота, съществуващите и проектирани временни горски пътища, технологичните просеки, просеките за въжени линии, извозни пътища, временни складове както и връзката им със съществуващата автомобилна пътна мрежа.

**II. Характеристика на насаждението**

1. Вид на сечта: техническа сеч 100 %

Втори вид сеч ..... / интензивност .....%

2. Площ на подотдела 4,5 ха Размер на сечището 4,5 ха

3. Състав по план/програма глд 10, действителен

4. Запас на 1 ха: с клони –115 куб.м/ха , без клони - куб. м/ха.
5. Среден наклон на терена 2 градуса.
6. Очакван добив от маркираната дървесина - 434 лежаща маса, куб.м.

дърв. вид категория	ГЛД					дърв. вид категория	ГЛД						
едра	19					дребна	10						вър-
средна	25					дърва	380						шина

6.Наличие и характеристика на подраста преди сечта (състав, възраст, средна височина, % на покритие) ::

7. Средно извозно разстояние ...20... м. ;

8. Други характеристики на насаждението (*токовища, сватбовища, надлесни дървета, сервитути, защитени територии, Натура 2000, защитени видове описани в доклада за гори с висока конзервационна стойност, мъртва дървесина, вододайни зони, биологично разнообразие и др.*) - **ГВКС**

### III. Технологични указания

1. Дървесината в насаждението да се добива при спазване на технологичната схема по т. I

2. Сечта ще се извършва с (моторен трион, ръчно, машини; кастренето на отсечените стъбла се извършва: в сечище, на временен склад) бензиномоторен верижен трион, ръчно, кастренето и разкрийването на отсечените стъбла ще се извършва в сечището.

3. Извозът от сечището до временните складове ще се осъществява с : ръчно на сортименти (цели стъбла, дълги/къси секции, сортименти, чипс и др.; с влачене по терена, изцяло натоварени).....

4. Проектирани нови горски автомобилни пътища съгласно Наредба 5 за строителството в горските територии без промяна на предназначението им: дължина .....м. широчина .....м.

5. Изграждане и ремонт на временни извозни горски пътища:

5.1 Тракторни – допустимо разстояние между тях .....м (не по-малко от 40 м), дължина .....м, широчина 4 м.

5.2 Коларски - разстояние между тях.....м (не по-малко от 40 м), дължина .....м, широчина ... м

6. Просеки за въжени линии: ..... бр.

допустимо разстояние между просеките ..... м., дължина ..... м., широчина ..... м.

7. Направа на технологични просеки бр.

допустимо разстояние между тях м., с дължина общо м., брой – м. и брой -м., широчина м.

8. Изграждане на нови временни складове (бр., площ в ха) –временни складове няма да се формират, като дървесината ще се натрупва ръчно по технологичните просеки и периферията на насаждението извън котлите, както следва: за дървата и технологичната дървесина-на фигури с височина 110 см.

9. Мерки за опазване на оставащите на корен дървета, подраста, младияка и почвата : сечта и извоза ще се извърши по начини и със средства, които не увреждат оставащите на корен дървета, подраста, младияка и почвата.

10. Начини за почистване на сечището – чрез нареждане на остатъците от сечта по хоризонталите и/или по извозните пътища , така че да не се засягат съседните поземлени имоти.

11. Други указания: при извършването на сечта и извоза до временен склад да се спазват изискванията на Закона за горите и подзаконовите актове и документи.

Да се изнасят битовите отпадъци от сечището извън горските територии на определените за това места.

12. Всички операции по подготвителните и основните работи да се извършват съгласно изискванията на Правилника за здравословни и безопасни условия на труд в горите и правилата за противопожарна безопасност в горите.

**ЗАПОЗНАТ с технологичния план:** ...../попълва се след издаването на разрешителното за сеч/  
Лицето по чл. 108, ал. 2 от ЗГ, на което е издадено разрешително за сеч № .....

/ трите имена, подпис, дата - /

№ и дата на удостоверението за упражняване на лесовъдска практика: .....



**проект**

**Изготвил:**

/име, фамилия./ подпис: .....

дата:.....Г.,

№ и дата на удостоверение за упражняване на лесовъдска практика:

**Одобрил:**

име, фамилия./ подпис: .....

дата:.....Г.,

№ и дата на удостоверение за упражняване на лесовъдска практика:

**ТЕХНОЛОГИЧЕН ПЛАН № ....**

За добив на дървесина от отдел 1262, подотдел - б

На ТП ДГС/ДЛС Генерал Тошево /потъква се само за държавни гори/

Община Генерал Тошево ; Землище с. Градини;

имот с (кадастрален идентификатор/КВС) №....., /потъква се само за недържавни гори/

**VII. Схема за добива на дървесина от насаждението**

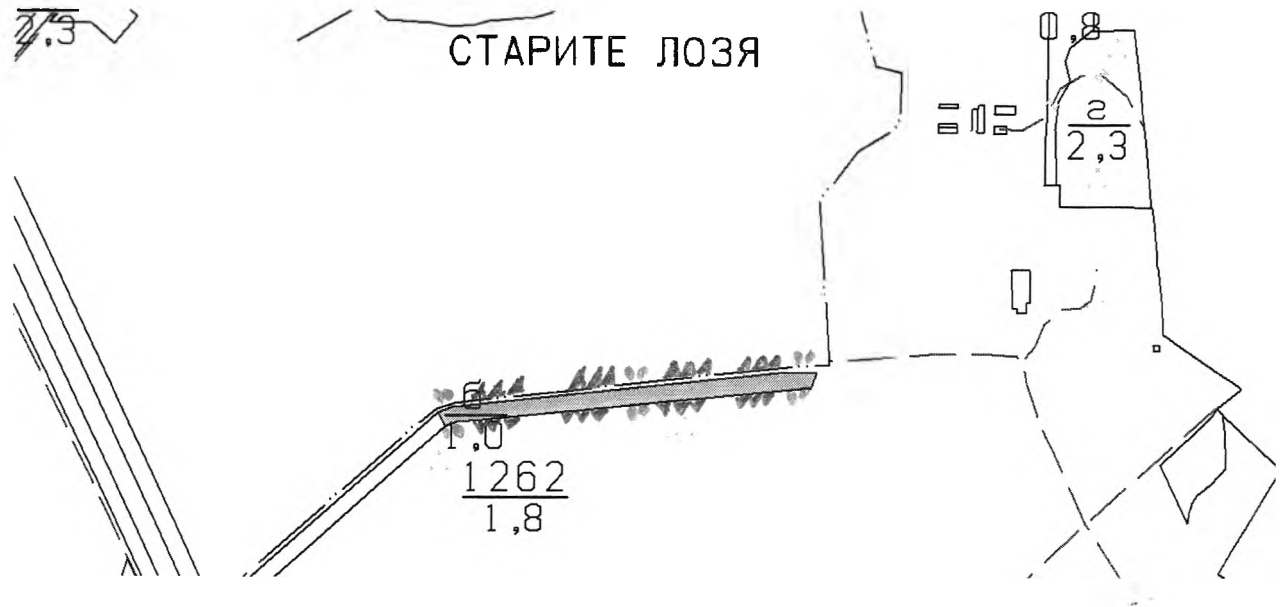

**Легенда:**

- |   |  |
|---|--|
| проектирани коларски вр. извозни пътища | пр. тракторни вр. извозни пътища       |
| съществуващи извозни пътища             | временен склад                         |
| съществуващ автомобилен път             | трасе на въжена линия                  |
| технологична просека                    | проектиран автомобилен път             |
| Площ предвидена за сеч                  | подотдел                               |
| Място за временно събиране              | място за съхранение и зареждане на ГСМ |

и съхранение на неорганични и битови отпадъци

На схемата задължително се нанасят контурите на насаждението/имота, съществуващите и проектирани временни горски пътища, технологичните просеки, просеките за въжени линии, извозни пътища, временни складове както и връзката им със съществуващата автомобилна пътна мрежа.

**II. Характеристика на насаждението**

1. Вид на сечта: техническа сеч 100 %

Втори вид сеч ...../ интензивност .....%

2. Площ на подотдела 1,0 ха Размер на сечицето 1,0 ха

3. Състав по план/програма глд 10, действителен

4. Запас на 1 ха: с клони –108 куб.м/ха , без клони - куб. м/ха.
5. Среден наклон на терена 4 градуса.
6. Очакван добив от маркираната дървесина - 75 лежаща маса, куб.м.

дърв. вид категория	ГЛД					дърв. вид категория	ГЛД					
едра	3					дребна	3					
средна	3					дърва	66					вършина

6. Наличие и характеристика на подраства преди сечта (състав, възраст, средна височина, % на покритие) ::
7. Средно извозно разстояние ...20... м. ;
8. Други характеристики на насаждението (*токовища, сватбовища, надлесни дървета, сервитути, защитени територии, Натура 2000, защитени видове описани в доклада за гори с висока консервационна стойност, мъртва дървесина, вододайни зони, биологично разнообразие и др.*) - **ГВКС**

### III. Технологични указания

1. Дървесината в насаждението да се добива при спазване на технологичната схема по т. I
2. Сечта ще се извършва с (моторен трион, ръчно, машини; кастренето на отсечените стъбла се извършва: в сечище, на временен склад) бензиномоторен верижен трион, ръчно, кастренето и разкрийването на отсечените стъбла ще се извършва в сечището.
3. Извозът от сечището до временните складове ще се осъществява с : ръчно на сортименти (цели стъбла, дълги/къси секции, сортименти, чипс и др.; с влачене по терена, изцяло натоварени).....
4. Проектирани нови горски автомобилни пътища съгласно Наредба 5 за строителството в горските територии без промяна на предназначението им: дължина .....м. широчина .....м.
5. Изграждане и ремонт на временни извозни горски пътища:
  - 5.1 Тракторни – допустимо разстояние между тях .....м (не по-малко от 40 м), дължина .....м, широчина 4 м.
  - 5.2 Коларски - разстояние между тях.....м (не по-малко от 40 м), дължина .....м, широчина ... м
6. Просеки за въжени линии: ..... бр.  
допустимо разстояние между просеките ..... м., дължина ..... м., широчина ..... м.
7. Направа на технологични просеки бр.  
допустимо разстояние между тях м., с дължина общо м., брой – м. и брой -м., широчина м.
8. Изграждане на нови временни складове (бр., площ в ха) –временни складове няма да се формират, като дървесината ще се натрупва ръчно по технологичните просеки и периферията на насаждението извън котлите, както следва: за дървата и технологичната дървесина-на фигури с височина 110 см.
9. Мерки за опазване на оставащите на корен дървета, подраства, младияка и почвата : сечта и извоза ще се извърши по начини и със средства, които не увреждат оставащите на корен дървета, подраства, младияка и почвата.
10. Начини за почистване на сечището – чрез нареждане на остатъците от сечта по хоризонталите и/или по извозните пътища , така че да не се засягат съседните поземлени имоти.
11. Други указания: при извършването на сечта и извоза до временен склад да се спазват изискванията на Закона за горите и подзаконовите актове и документи.  
Да се изнасят битовите отпадъци от сечището извън горските територии на определените за това места.
12. Всички операции по подготвителните и основните работи да се извършват съгласно изискванията на Правилника за здравословни и безопасни условия на труд в горите и правилата за противопожарна безопасност в горите.

**ЗАПОЗНАТ с технологичния план:** ...../попълва се след издаването на разрешителното за сеч/  
Лицето по чл. 108, ал. 2 от ЗГ, на което е издадено разрешително за сеч № .....

/ трите имена, подпис, дата - /

№ и дата на удостоверение за упражняване на лесовъдска практика: .....

**проект**

**Изготвил:**

/име, фамилия./ подпис: .....

дата:.....Г.,

№ и дата на удостоверение за упражняване на лесовъдска практика:

**Одобрил:**

име, фамилия./ подпис: .....

дата:.....Г.,

№ и дата на удостоверение за упражняване на лесовъдска практика:

**ТЕХНОЛОГИЧЕН ПЛАН № ....**

За добив на дървесина от отдел 1213, подотдел - а

На ТП ДГС/ДЛС Генерал Тошево /потълва се само за държавни гори/

Община Генерал Тошево ; Землище с. Изворово;

имот с (кадастрален идентификатор/КВС) №....., /потълва се само за недържавни гори/

**VIII. Схема за добива на дървесина от насаждението**

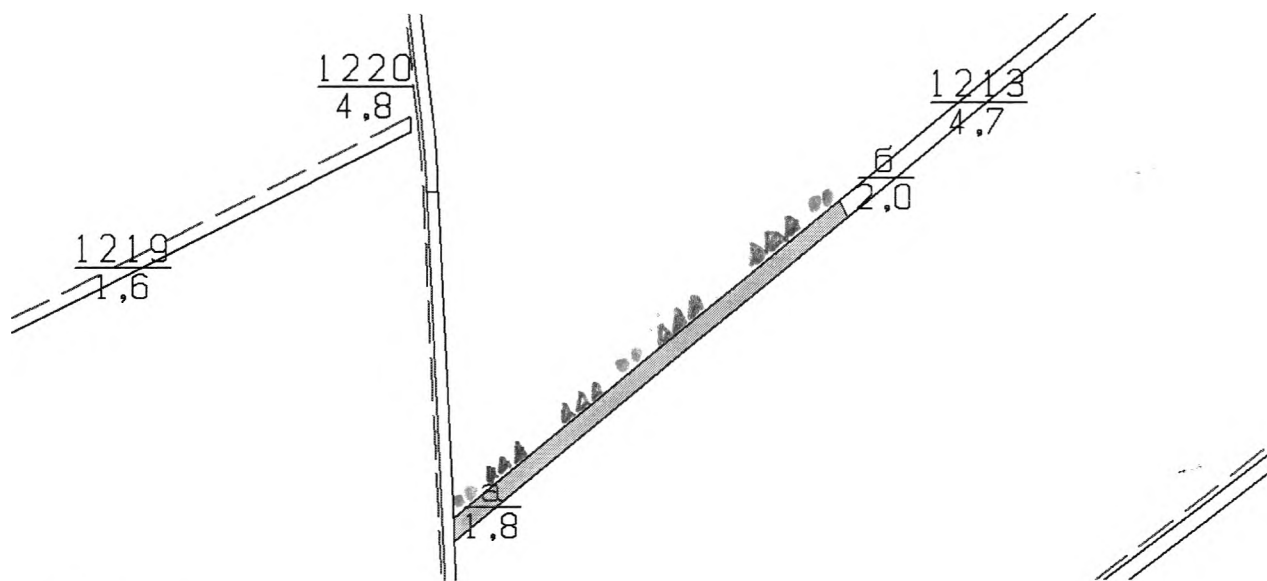

**Легенда:**

- ± ± ± ± проектирани коларски вр. извозни пътища
- »»»» пр. тракторни вр. извозни пътища
- съществуващи извозни пътища
- ==== съществуващ автомобилен път
- ~~~~~ технологична просека
- ▲ ▲ ▲ временен склад
- xxxxxx трасе на въжена линия
- ==+==+== проектиран автомобилен път
- Площ предвидена за сеч
- подотдел
- ▨ Място за временно събиране
- ▨ място за съхранение и зареждане на ГСМ

и съхранение на неорганични и битови отпадъци

На схемата задължително се нанасят контурите на насаждението/имота, съществуващите и проектирани временни горски пътища, технологичните просеки, просеките за въжени линии, извозни пътища, временни складове както и връзката им със съществуващата автомобилна пътна мрежа.

**II. Характеристика на насаждението**

1. Вид на сечта: техническа сеч 100 %

Втори вид сеч ..... / интензивност .....%

2. Площ на подотдела 1,8 ха Размер на сечището 1,8 ха

3. Състав по план/програма глд 10, действителен

4. Запас на 1 ха: с клони –89 куб.м/ха , без клони - куб. м/ха.
5. Среден наклон на терена 1 градус.
6. Очакван добив от маркираната дървесина - 94 лежаща маса, куб.м.

дърв. вид категория	ГЛД				дърв. вид категория	ГЛД						
едра	4				дребна	3						ВЪР-шина
средна	5				дърва	82						

6.Наличие и характеристика на подраства преди сечта (състав, възраст, средна височина, % на покритие) ::

7. Средно извозно разстояние ...20... м. ;

8. Други характеристики на насаждението (*токовища, сватбовища, надлесни дървета, сервитути, защитени територии, Натура 2000, защитени видове описани в доклада за гори с висока консервационна стойност, мъртва дървесина, вододайни зони, биологично разнообразие и др.*) - **ГВКС**

### III. Технологични указания

1. Дървесината в насаждението да се добива при спазване на технологичната схема по т. I
2. Сечта ще се извършва с (моторен трион, ръчно, машини; кастренето на отсечените стъбла се извършва: в сечище, на временен склад) бензиномоторен верижен трион, ръчно, кастренето и разкрийването на отсечените стъбла ще се извършва в сечището.

3. Извозът от сечището до временните складове ще се осъществява с : ръчно на сортименти (цели стъбла, дълги/къси секции, сортименти, чипс и др.; с влачене по терена, изцяло натоварени).....

4. Проектирани нови горски автомобилни пътища съгласно Наредба 5 за строителството в горските територии без промяна на предназначението им: дължина .....м. широчина .....м.

5. Изграждане и ремонт на временни извозни горски пътища:

- 5.1 Тракторни – допустимо разстояние между тях .....м (не по-малко от 40 м), дължина .....м, широчина 4 м.

- 5.2 Коларски - разстояние между тях.....м (не по-малко от 40 м), дължина .....м, широчина ... м

6. Просеки за въжени линии: ..... бр.

допустимо разстояние между просеките ..... м., дължина ..... м., широчина ..... м.

7. Направа на технологични просеки бр.

допустимо разстояние между тях м., с дължина общо м., брой – м. и брой -м., широчина м.

8. Изграждане на нови временни складове (бр., площ в ха) –временни складове няма да се формират, като дървесината ще се натрупва ръчно по технологичните просеки и периферията на насаждението извън котлите, както следва: за дървата и технологичната дървесина-на фигури с височина 110 см.

9. Мерки за опазване на оставащите на корен дървета, подраства, младияка и почвата : сечта и извоза ще се извърши по начини и със средства, които не увреждат оставащите на корен дървета, подраства, младияка и почвата.

10. Начини за почистване на сечището – чрез нареждане на остатъците от сечта по хоризонталите и/или по извозните пътища , така че да не се засягат съседните поземлени имоти.

11. Други указания: при извършването на сечта и извоза до временен склад да се спазват изискванията на Закона за горите и подзаконовите актове и документи.

Да се изнасят битовите отпадъци от сечището извън горските територии на определените за това места.

12. Всички операции по подготвителните и основните работи да се извършват съгласно изискванията на Правилника за здравословни и безопасни условия на труд в горите и правилата за противопожарна безопасност в горите.

**ЗАПОЗНАТ с технологичния план:** ...../попълва се след издаването на позволителното за сеч/ Лицето по чл. 108, ал. 2 от ЗГ, на което е издадено позволително за сеч № .....

/ трите имена, подпис, дата - /

№ и дата на удостоверението за упражняване на лесовъдска практика: .....

**проект**

**Изготвил:**

/име, фамилия./ подпис: .....

дата:.....Г.,

№ и дата на удостоверение за упражняване на лесовъдска практика:

**Одобрил:**

име, фамилия./ подпис: .....

дата:.....Г.,

№ и дата на удостоверение за упражняване на лесовъдска практика:

**ТЕХНОЛОГИЧЕН ПЛАН № ....**

За добив на дървесина от отдел 1542, подотдел - а

На ТП ДГС/ДЛС Генерал Тошево /потъква се само за държавни гори/

Община Генерал Тошево ; Землище с. Кардам;

имот с (кадастрален идентификатор/КВС) №....., /потъква се само за недържавни гори/

**IX. Схема за добива на дървесина от насаждението**

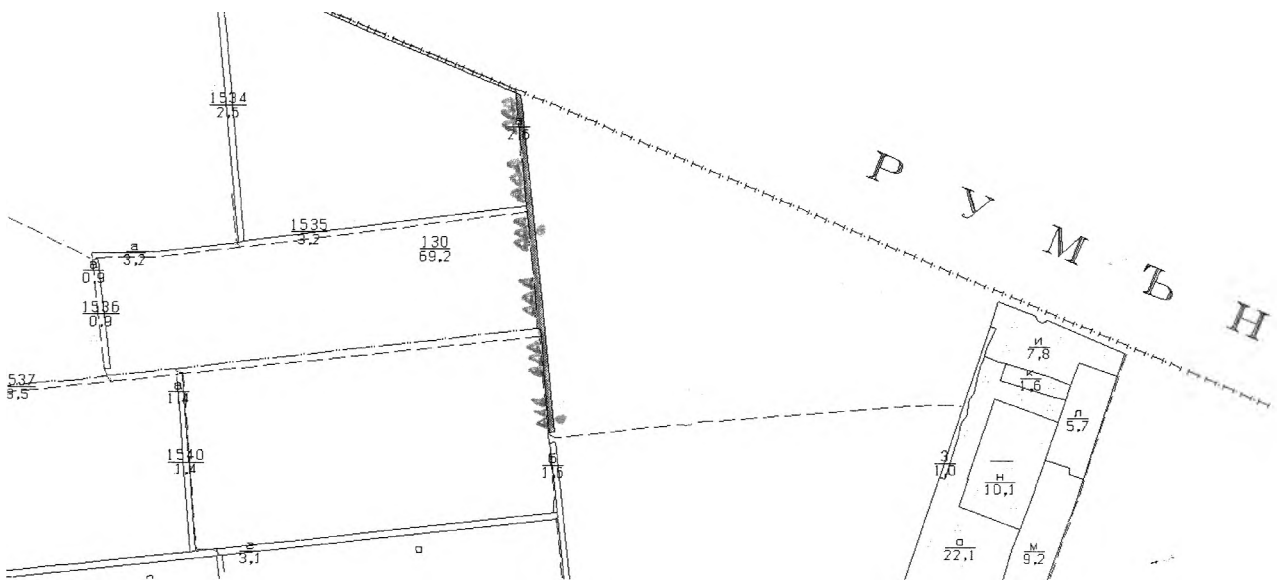

**Легенда:**

- ±±±± проектирани коларски вр. извозни пътища
- съществуващи извозни пътища
- == съществуващ автомобилен път
- ~~~~ технологична просека
- Площ предвидена за сеч
- Място за временно събиране
- »»»» пр. тракторни вр. извозни пътища
- ▲▲▲ временен склад
- xxxxxx трасе на въжена линия
- +=+= проектиран автомобилен път
- подотдел
- място за съхранение и зареждане на ГСМ

и съхранение на неорганични и битови отпадъци

На схемата задължително се нанасят контурите на насаждението/имота, съществуващите и проектирани временни горски пътища, технологичните просеки, просеките за въжени линии, извозни пътища, временни складове както и връзката им със съществуващата автомобилна пътна мрежа.

**II. Характеристика на насаждението**

1. Вид на сечта: техническа сеч 100 %

Втори вид сеч ...../ интензивност .....%

2. Площ на подотдела 2,6 ха Размер на сечището 2,6 ха

3. Състав по план/програма ак10, действителен

4. Запас на 1 ха: с клони –52 куб.м/ха , без клони - куб. м/ха.
5. Среден наклон на терена 2 градуса.
6. Очакван добив от маркираната дървесина - 92 лежаща маса, куб.м.

дърв. вид категория	ак					дърв. вид категория	ак						
едра						дребна	8						вър-
средна	17					дърва	67						шина

- 6.Наличие и характеристика на подраства преди сечта (състав, възраст, средна височина, % на покритие) ::
7. Средно извозно разстояние ...20... м. ;
8. Други характеристики на насаждението (*токовища, сватбовища, надлесни дървета, сервитути, защитени територии, Натура 2000, защитени видове описани в доклада за гори с висока консервационна стойност, мъртва дървесина, вододайни зони, биологично разнообразие и др.*) - **ГВКС**

### III. Технологични указания

1. Дървесината в насаждението да се добива при спазване на технологичната схема по т. I
2. Сечта ще се извършва с (моторен трион, ръчно, машини; кастренето на отсечените стъбла се извършва: в сечище, на временен склад) бензиномоторен верижен трион, ръчно, кастренето и разкрийването на отсечените стъбла ще се извършва в сечището.
3. Извозът от сечището до временните складове ще се осъществява с : ръчно на сортименти (цели стъбла, дълги/къси секции, сортименти, чипс и др.; с влачене по терена, изцяло натоварени).....
4. Проектирани нови горски автомобилни пътища съгласно Наредба 5 за строителството в горските територии без промяна на предназначението им: дължина .....м. ширина .....м.
5. Изграждане и ремонт на временни извозни горски пътища:
  - 5.1 Тракторни – допустимо разстояние между тях .....м (не по-малко от 40 м), дължина .....м, ширина 4 м.
  - 5.2 Коларски - разстояние между тях.....м (не по-малко от 40 м), дължина .....м, ширина ... м
6. Просеки за въжени линии: ..... бр.  
допустимо разстояние между просеките ..... м., дължина ..... м., ширина ..... м.
7. Направа на технологични просеки бр.  
допустимо разстояние между тях м., с дължина общо м., брой – м. и брой -м., ширина м.
8. Изграждане на нови временни складове (бр., площ в ха) –временни складове няма да се формират, като дървесината ще се натрупва ръчно по технологичните просеки и периферията на насаждението извън котлите, както следва: за дървата и технологичната дървесина-на фигури с височина 110 см.
9. Мерки за опазване на оставащите на корен дървета, подраства, младияка и почвата : сечта и извоза ще се извърши по начини и със средства, които не увреждат оставащите на корен дървета, подраства, младияка и почвата.
10. Начини за почистване на сечището – чрез нареждане на остатъците от сечта по хоризонталите и/или по извозните пътища , така че да не се засягат съседните поземлени имоти.
11. Други указания: при извършването на сечта и извоза до временен склад да се спазват изискванията на Закона за горите и подзаконовите актове и документи.  
Да се изнасят битовите отпадъци от сечището извън горските територии на определените за това места.
12. Всички операции по подготвителните и основните работи да се извършват съгласно изискванията на Правилника за здравословни и безопасни условия на труд в горите и правилата за противопожарна безопасност в горите.

**ЗАПОЗНАТ с технологичния план:** ...../попълва се след издаването на разрешителното за сеч/  
Лицето по чл. 108, ал. 2 от ЗГ, на което е издадено разрешително за сеч № .....

/ трите имена, подпис, дата - /

№ и дата на удостоверението за упражняване на лесовъдска практика: .....

**проект**

**Изготвил:**

/име, фамилия,/ подпис: .....

дата:.....Г.,

№ и дата на удостоверение за упражняване на лесовъдска практика:

**Одобрил:**

име, фамилия,/ подпис: .....

дата:.....Г.,

№ и дата на удостоверение за упражняване на лесовъдска практика:

**ТЕХНОЛОГИЧЕН ПЛАН № ....**

За добив на дървесина от отдел 1429, подотдел - а

На ТП ДГС/ДЛС Генерал Тошево /попълва се само за държавни гори/

Община Генерал Тошево ; Землище с. Преселенци;

имот с (кадастрален идентификатор/КВС) №....., /попълва се само за недържавни гори/

**Х. Схема за добива на дървесина от насаждението**

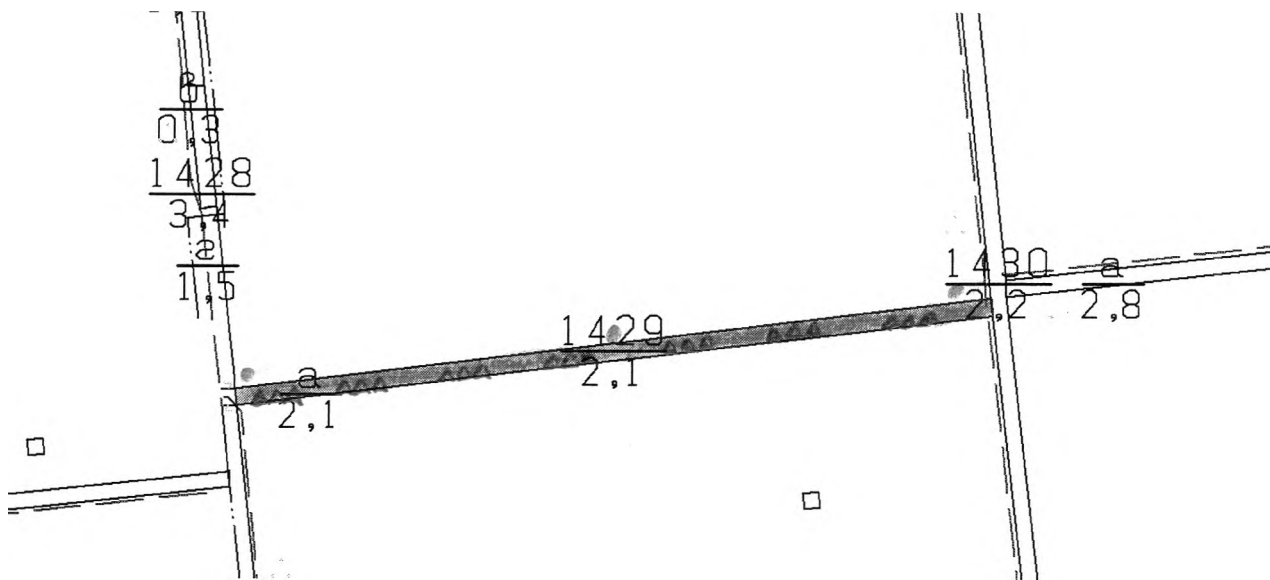

**Легенда:**

- ± ± ± ± проектирани коларски вр. извозни пътища
- съществуващи извозни пътища
- съществуващ автомобилен път
- технологична просека
- Площ предвидена за сеч
- Място за временно събиране
- пр. тракторни вр. извозни пътища
- ▲ ▲ ▲ временен склад
- xxxxxx трасе на въжена линия
- =+=+=+= проектиран автомобилен път
- подотдел
- място за съхранение и зареждане на ГСМ

и съхранение на неорганични и битови отпадъци

На схемата задължително се нанасят контурите на насаждението/имота, съществуващите и проектирани временни горски пътища, технологичните просеки, просеките за въжени линии, извозни пътища, временни складове както и връзката им със съществуващата автомобилна пътна мрежа.

**II. Характеристика на насаждението**

1. Вид на сечта: техническа сеч 100 %

Втори вид сеч ..... / интензивност .....%

2. Площ на подотдела 2,1 ха Размер на сечището 2,1 ха

3. Състав по план/програма ак10, действителен

4. Запас на 1 ха: с клони –52 куб.м/ха , без клони - куб. м/ха.
5. Среден наклон на терена 1 градус.
6. Очакван добив от маркираната дървесина - 83 лежаща маса, куб.м.

дърв. вид категория	ак					дърв. вид категория	ак						
едра						дребна	11						вър-
средна	13					дърва	59						шина

- 6.Наличие и характеристика на подраства преди сечта (състав, възраст, средна височина, % на покритие) ::
7. Средно извозно разстояние ...20... м. ;
8. Други характеристики на насаждението (*токовища, сватбовища, надлесни дървета, сервитути, защитени територии, Натура 2000, защитени видове описани в доклада за гори с висока консервационна стойност, мъртва дървесина, вододайни зони, биологично разнообразие и др.*) - **ГВКС**

### III. Технологични указания

1. Дървесината в насаждението да се добива при спазване на технологичната схема по т. I
2. Сечта ще се извършва с (моторен трион, ръчно, машини; кастренето на отсечените стъбла се извършва: в сечище, на временен склад) бензиномоторен верижен трион, ръчно, кастренето и разкрийването на отсечените стъбла ще се извършва в сечището.
3. Извозът от сечището до временните складове ще се осъществява с : ръчно на сортименти (цели стъбла, дълги/къси секции, сортименти, чипс и др.; с влачене по терена, изцяло натоварени).....
4. Проектирани нови горски автомобилни пътища съгласно Наредба 5 за строителството в горските територии без промяна на предназначението им: дължина .....м. ширина .....м.
5. Изграждане и ремонт на временни извозни горски пътища:
  - 5.1 Тракторни – допустимо разстояние между тях .....м (не по-малко от 40 м), дължина .....м, ширина 4 м.
  - 5.2 Коларски - разстояние между тях.....м (не по-малко от 40 м), дължина ....м, ширина ... м
6. Просеки за въжени линии: ..... бр.  
допустимо разстояние между просеките ..... м., дължина ..... м., ширина ..... м.
7. Направа на технологични просеки бр.  
допустимо разстояние между тях м., с дължина общо м., брой – м. и брой -м., ширина м.
8. Изграждане на нови временни складове (бр., площ в ха) –временни складове няма да се формират, като дървесината ще се натрупва ръчно по технологичните просеки и периферията на насаждението извън котлите, както следва: за дървата и технологичната дървесина-на фигури с височина 110 см.
9. Мерки за опазване на оставащите на корен дървета, подраства, младияка и почвата : сечта и извоза ще се извърши по начини и със средства, които не увреждат оставащите на корен дървета, подраства, младияка и почвата.
10. Начини за почистване на сечището – чрез нареждане на остатъците от сечта по хоризонталите и/или по извозните пътища , така че да не се засягат съседните поземлени имоти.
11. Други указания: при извършването на сечта и извоза до временен склад да се спазват изискванията на Закона за горите и подзаконовите актове и документи.  
Да се изнасят битовите отпадъци от сечището извън горските територии на определените за това места.
12. Всички операции по подготвителните и основните работи да се извършват съгласно изискванията на Правилника за здравословни и безопасни условия на труд в горите и правилата за противопожарна безопасност в горите.

**ЗАПОЗНАТ с технологичния план:** ...../попълва се след издаването на разрешителното за сеч/  
Лицето по чл. 108, ал. 2 от ЗГ, на което е издадено разрешително за сеч № .....

/ трите имена, подпис, дата - /

№ и дата на удостоверение за упражняване на лесовъдска практика: .....



**проект**

**Изготвил:**

/име, фамилия,/ подпис: .....

дата:.....Г.,

№ и дата на удостоверението за упражняване на лесовъдска практика:

**Одобрил:**

име, фамилия,/ подпис: .....

дата:.....Г.,

№ и дата на удостоверението за упражняване на лесовъдска практика:

**ТЕХНОЛОГИЧЕН ПЛАН № ....**

За добив на дървесина от отдел 1631, подотдел - а

На ТП ДГС/ДЛС Генерал Тошево /потъква се само за държавни гори/

Община Генерал Тошево ; Землище с. Калина;

имот с (кадастрален идентификатор/КВС) №....., /потъква се само за недържавни гори/

**XI. Схема за добива на дървесина от насаждението**

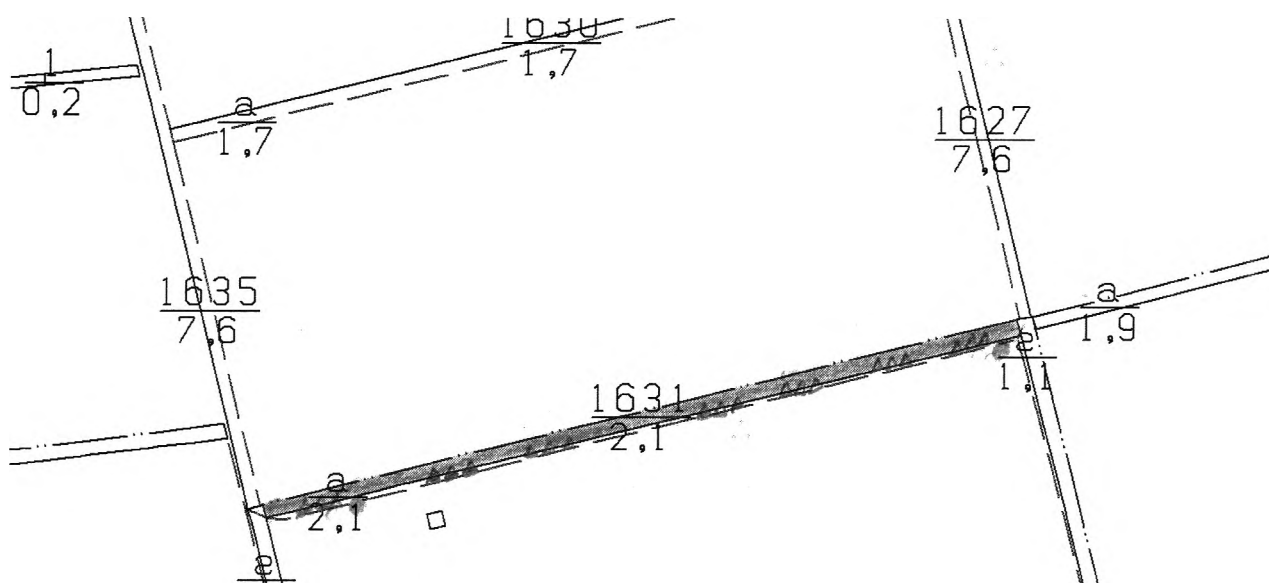

**Легенда:**

- |   |  |
|---|--|
| проектирани коларски вр. извозни пътища | пр. тракторни вр. извозни пътища       |
| съществуващи извозни пътища             | временен склад                         |
| съществуващ автомобилен път             | трасе на въжена линия                  |
| технологична просека                    | проектиран автомобилен път             |
| Площ предвидена за сеч                  | подотдел                               |
| Място за временно събиране              | място за съхранение и зареждане на ГСМ |

и съхранение на неорганични и битови отпадъци

На схемата задължително се нанасят контурите на насаждението/имота, съществуващите и проектирани временни горски пътища, технологичните просеки, просеките за въжени линии, извозни пътища, временни складове както и връзката им със съществуващата автомобилна пътна мрежа.

**II. Характеристика на насаждението**

1. Вид на сечта: техническа сеч 100 %

Втори вид сеч ..... / интензивност .....%

2. Площ на подотдела 2,1 ха Размер на сечището 2,1 ха

3. Състав по план/програма глд 10 , действителен

4. Запас на 1 ха: с клони –104 куб.м/ха , без клони - куб. м/ха.
5. Среден наклон на терена 4 градуса.
6. Очакван добив от маркираната дървесина - 284 лежаща маса, куб.м.

дърв. вид категория	ГЛД				дърв. вид категория	ГЛД					
едра	12				дребна	7					вър-
средна	8				дърва	257					шина

6.Наличие и характеристика на подраства преди сечта (състав, възраст, средна височина, % на покритие) ::

7. Средно извозно разстояние ...20... м. ;

8. Други характеристики на насаждението (*токовища, сватбовища, надлесни дървета, сервитути, защитени територии, Натура 2000, защитени видове описани в доклада за гори с висока консервационна стойност, мъртва дървесина, вододайни зони, биологично разнообразие и др.*) - **ГВКС**

### III. Технологични указания

1. Дървесината в насаждението да се добива при спазване на технологичната схема по т. I
2. Сечта ще се извършва с (моторен трион, ръчно, машини; кастренето на отсечените стъбла се извършва: в сечище, на временен склад) бензиномоторен верижен трион, ръчно, кастренето и разкриването на отсечените стъбла ще се извършва в сечището.
3. Извозът от сечището до временните складове ще се осъществява с : ръчно на сортименти (цели стъбла, дълги/къси секции, сортименти, чипс и др.; с влачене по терена, изцяло натоварени).....
4. Проектирани нови горски автомобилни пътища съгласно Наредба 5 за строителството в горските територии без промяна на предназначението им: дължина .....м. широчина .....м.
5. Изграждане и ремонт на временни извозни горски пътища:
  - 5.1 Тракторни – допустимо разстояние между тях .....м (не по-малко от 40 м), дължина .....м, широчина 4 м.
  - 5.2 Коларски - разстояние между тях.....м (не по-малко от 40 м), дължина .....м, широчина ... м
6. Просеки за въжени линии: ..... бр.  
допустимо разстояние между просеките ..... м., дължина ..... м., широчина ..... м.
7. Направа на технологични просеки ..... бр.  
допустимо разстояние между тях ..... м., с дължина общо м., брой – м. и брой -м., широчина м.
8. Изграждане на нови временни складове (бр., площ в ха) –временни складове няма да се формират, като дървесината ще се натрупва ръчно по технологичните просеки и периферията на насаждението извън котлите, както следва: за дървата и технологичната дървесина-на фигури с височина 110 см.
9. Мерки за опазване на оставащите на корен дървета, подраства, младияка и почвата : сечта и извоза ще се извърши по начини и със средства, които не увреждат оставащите на корен дървета, подраства, младияка и почвата.
10. Начини за почистване на сечището – чрез нареждане на остатъците от сечта по хоризонталите и/или по извозните пътища , така че да не се засягат съседните поземлени имоти.
11. Други указания: при извършването на сечта и извоза до временен склад да се спазват изискванията на Закона за горите и подзаконовите актове и документи.  
Да се изнасят битовите отпадъци от сечището извън горските територии на определените за това места.
12. Всички операции по подготвителните и основните работи да се извършват съгласно изискванията на Правилника за здравословни и безопасни условия на труд в горите и правилата за противопожарна безопасност в горите.

**ЗАПОЗНАТ с технологичния план:** ...../попълва се след издаването на позволителното за сеч/  
Лицето по чл. 108, ал. 2 от ЗГ, на което е издадено позволително за сеч № .....

/ трите имена, подпис, дата - /

№ и дата на удостоверение за упражняване на лесовъдска практика: .....

**проект**

**Изготвил:**

/име, фамилия,/ подпис: .....

дата:.....Г.,

№ и дата на удостоверението за упражняване на лесовъдска практика:

**Одобрил:**

име, фамилия,/ подпис: .....

дата:.....Г.,

№ и дата на удостоверението за упражняване на лесовъдска практика:

**ТЕХНОЛОГИЧЕН ПЛАН № ....**

За добив на дървесина от отдел 1644, подотдел - а

На ТП ДГС/ДЛС Генерал Тошево /потъква се само за държавни гори/

Община Генерал Тошево ; Землище с. Чернооково;

имот с (кадастрален идентификатор/КВС) №....., /потъква се само за недържавни гори/

**XII. Схема за добива на дървесина от насаждението**

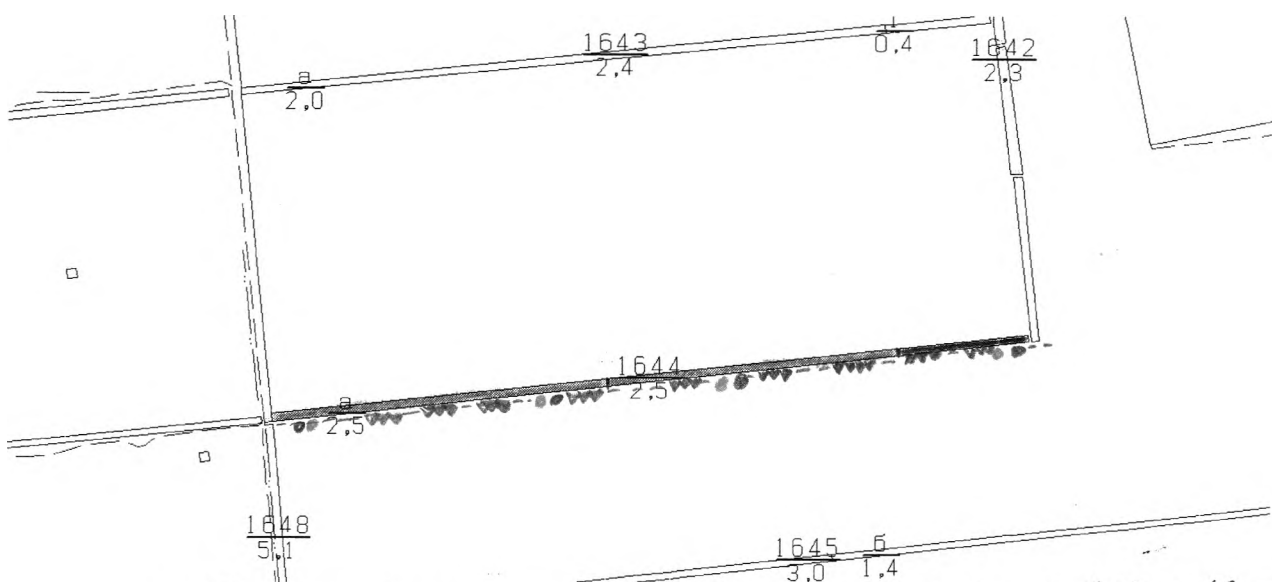

1. - площ за принудителна сеч с интензивност 20% - 12gka  
 2. - площ за принудителна сеч с интензивност 100% - 10gka  
 3. - площ за принудителна сеч с интензивност 20% - 3gka
- Легенда:**
- проектирани коларски вр. извозни пътища
  - пр. тракторни вр. извозни пътища
  - съществуващи извозни пътища
  - временен склад
  - съществуващ автомобилен път
  - трасе на въжена линия
  - технологична просека
  - проектиран автомобилен път
  - Площ предвидена за сеч
  - подотдел
  - Място за временно събиране
  - място за съхранение и зареждане на ГСМ

и съхранение на неорганични и битови отпадъци

На схемата задължително се нанасят контурите на насаждението/имота, съществуващите и проектирани временни горски пътища, технологичните просеки, просеките за въжени линии, извозни пътища, временни складове както и връзката им със съществуващата автомобилна пътна мрежа.

**II. Характеристика на насаждението**

- 1. Вид на сечта: принудителна сеч 50 %
- Втори вид сеч ..... / интензивност .....%
- 2. Площ на подотдела 2,5 ха    Размер на сечището 2,5 ха
- 3. Състав по план/програма    пляс9, чрп1 , действителен

4. Запас на 1 ха: с клони –90 куб.м/ха , без клони - куб. м/ха.
5. Среден наклон на терена 1 градус.
6. Очакван добив от маркираната дървесина - 212 лежаща маса, куб.м.

дърв. вид категория	пляс	чрн				дърв. вид категория	пляс	чрн				
едра						дребна	6					вър-
средна						дърва	199	7				шина

6.Наличие и характеристика на подраства преди сечта (състав, възраст, средна височина, % на покритие) ::

7. Средно извозно разстояние ...20... м. ;

8. Други характеристики на насаждението (*токовица, сватбовица, надлесни дървета, сервитути, защитени територии, Натура 2000, защитени видове описани в доклада за гори с висока консервационна стойност, мъртва дървесина, вододайни зони, биологично разнообразие и др.*) - **ГВКС**

### III. Технологични указания

1. Дървесината в насаждението да се добива при спазване на технологичната схема по т. I

2. Сечта ще се извършва с (моторен трион, ръчно, машини; кастренето на отсечените стъбла се извършва: в сечище, на временен склад) бензиномоторен верижен трион, ръчно, кастренето и разкрийването на отсечените стъбла ще се извършва в сечището.

3. Извозът от сечището до временните складове ще се осъществява с : ръчно на сортименти (цели стъбла, дълги/къси секции, сортименти, чипс и др.; с влачене по терена, изцяло натоварени).....

4. Проектирани нови горски автомобилни пътища съгласно Наредба 5 за строителството в горските територии без промяна на предназначението им: дължина .....м. широчина .....м.

5. Изграждане и ремонт на временни извозни горски пътища:

5.1 Тракторни – допустимо разстояние между тях .....м (не по-малко от 40 м), дължина .....м, широчина 4 м.

5.2 Коларски - разстояние между тях.....м (не по-малко от 40 м), дължина .....м, широчина ... м

6. Просеки за въжени линии: ..... бр.

допустимо разстояние между просеките ..... м., дължина ..... м., широчина ..... м.

7. Направа на технологични просеки бр.

допустимо разстояние между тях м., с дължина общо м., брой – м. и брой -м., широчина м.

8. Изграждане на нови временни складове (бр., площ в ха) –временни складове няма да се формират, като дървесината ще се натрупва ръчно по технологичните просеки и периферията на насаждението извън котлите, както следва: за дървата и технологичната дървесина-на фигури с височина 110 см.

9. Мерки за опазване на оставащите на корен дървета, подраства, младияка и почвата : сечта и извоза ще се извърши по начини и със средства, които не увреждат оставащите на корен дървета, подраства, младияка и почвата.

10. Начини за почистване на сечището – чрез нареждане на остатъците от сечта по хоризонталите и/или по извозните пътища , така че да не се засягат съседните поземлени имоти.

11. Други указания: при извършването на сечта и извоза до временен склад да се спазват изискванията на Закона за горите и подзаконовите актове и документи.

Да се изнасят битовите отпадъци от сечището извън горските територии на определените за това места.

12. Всички операции по подготвителните и основните работи да се извършват съгласно изискванията на Правилника за здравословни и безопасни условия на труд в горите и правилата за противопожарна безопасност в горите.

**ЗАПОЗНАТ с технологичния план:** ...../попълва се след издаването на разрешителното за сеч/  
Лицето по чл. 108, ал. 2 от ЗГ, на което е издадено разрешително за сеч № .....

/ трите имена, подпис, дата - /

№ и дата на удостоверението за упражняване на лесовъдска практика: .....